

*Dynamo™ Lite  
Classic Connect™*

**OWNER'S MANUAL  
MANUEL D'UTILISATEUR  
MANUAL DEL PROPIETARIO  
[www.gracobaby.com](http://www.gracobaby.com)**

## **WARNING**

**Failure to follow these warnings and the assembly instructions could result in serious injury or death.**

- **PLEASE SAVE OWNER'S MANUAL FOR FUTURE USE.**
- **ADULT ASSEMBLY REQUIRED.**
- **NEVER LEAVE CHILD UNATTENDED.** Always keep child in view while in stroller.
- **AVOID SERIOUS INJURY** from falling or sliding out. Always use seat belt. After fastening buckles, adjust belts to get a snug fit around your child.
- **AVOID FINGER ENTRAPMENT:** Use care when folding and unfolding the stroller. Be certain the stroller is fully erected and latched before allowing your child near the stroller.
- **NEVER USE STROLLER ON STAIRS** or escalators. You may suddenly lose control of the stroller or your child may fall out. Also, use extra care when going up or down a step or curb.
- **AVOID STRANGULATION.** DO NOT place items with a string around your child's neck, suspend strings from this product, or attach strings to toys.
- **USE OF THE STROLLER** with a child weighing more than 50 lbs (22.7 kg) or taller than 45 in (114.3 cm) will cause excessive wear and stress on the stroller. Use the stroller with only one child at a time.
- **TO PREVENT TIPPING,** do not place more than 3 lbs (1.4 kg) on the parent's tray.
- **TO AVOID BURNS,** never put hot liquids in the parent's tray.
- **TO PREVENT A HAZARDOUS, UNSTABLE CONDITION,** never place purses, shopping bags, parcels or accessory items (other than approved Graco stroller bags) on the handle. Never place anything on the canopy.
- **TO PREVENT A HAZARDOUS, UNSTABLE CONDITION,** do not place more than 10 lbs (4.5 kg) in the storage basket.
- **DO NOT** use storage basket as a child carrier.
- **DO NOT ALLOW** your child to stand on the basket. It may collapse and cause injury.
- **NEVER PLACE** child in the stroller with head toward front of stroller.
- **NEVER ALLOW YOUR STROLLER** to be used as a toy.
- **STROLLER TO BE USED** only at walking speed. Product not intended for use while jogging, skating, etc.
- **DISCONTINUE USING YOUR STROLLER** should it become damaged or broken.

## **WARNING**

### **USING GRACO® INFANT CAR SEAT WITH STROLLER:**

- **USE ONLY A GRACO® SNUGRIDE® CLASSIC CONNECT™ CAR SEAT**

with this travel system.

(Not intended for use with SnugRide® Click Connect™, AUTOBABY (Europe only) and ASSURA infant car seats.). Improper use of this stroller with other manufacturers' car seats may result in serious injury or death.



- **READ THE MANUAL** provided with your Graco car seat before using it with your stroller.
- **ALWAYS SECURE** your child with the car seat harness when using the car seat in the stroller. If your child is already in the car seat, check that the child is secured with the harness.

## MISE EN GARDE

**Manquer de suivre ces avertissements et les instructions d'assemblage peut entraîner de sérieuses blessures ou un décès.**

- **VEILLER GARDER LE MANUEL D'UTILISATEUR POUR USAGE ULTÉRIEUR.**
- **ASSEMBLAGE PAR UN ADULTE REQUIS.**
- **NE LAISSEZ JAMAIS VOTRE ENFANT SANS SURVEILLANCE.** Ayez toujours l'enfant en vue.
- **ÉVITEZ DE SÉRIEUSES** blessures. Utilisez toujours la ceinture de sécurité. Après avoir attaché les boucles, ajustez les ceintures pour obtenir un ajustement confortable autour de votre enfant.
- **ÉVITER DE COINÇER LES DOIGTS:** Plier ou déplier la poussette avec soin. Soyez assuré(e) que la poussette est bien droite et que les loquets sont bien enclenchés avant de laisser votre enfant près de la poussette.
- **NE JAMAIS UTILISER LA POUSSETTE SUR LES ESCALIERS** ou les escaliers roulants. L'enfant pourrait tomber ou vous pourriez perdre le contrôle de la poussette. Aussi, soyez très prudent lorsque que vous montez et descendez une marche ou le bord du trottoir.
- **ÉVITEZ D'ÉTRANGLEMENT.** NE JAMAIS accrocher des objets avec ficelles autour du cou de votre enfant, suspendre des ficelles au-dessus de ce produit, ou attacher des jouets à des ficelles.
- **L'USAGE DE LA POUSSETTE** avec un enfant pesant plus de 50 livres (22,7 kg) ou mesure plus de 45 po (114,3 cm) occasionnera une usure et une tension excessive à la poussette. Utilisez la poussette avec seulement un enfant à la fois.
- **POUR NE PAS DÉSÉQUILIBRER LA POUSSETTE,** ne pas charger le plateau à plus de 3 livres (1,4 kg).
- **POUR ÉVITER LES BRÛLURES,** ne jamais mettre de liquides brûlants dans ce plateau.
- **AFIN DE PREVENIR TOUTE SITUATION DANGEREUSE D'INSTABILITE,** ne jamais placer de sacs à main ou de magasinage, de colis ou d'accessoires (autres que les sacs à poussette Graco approuvés) sur la poignée ou le baldaquin. Ne jamais placer quoi que ce soit sur le baldaquin.

## MISE EN GARDE

- **POUR ÉVITER DES CONDITIONS HASARDEUSES ET INSTABLE**, ne placez jamais plus de 10 livres (4,5 kg) dans le panier.
- **NE PAS** utiliser le panier comme porte-bébé.
- **NE LAISSEZ PAS** votre enfant debout sur le panier. Il pourrait s'écrouler et causer des blessures.
- **NE JAMAIS PLACER** l'enfant dans la poussette avec la tête vers l'avant de la poussette.
- **NE JAMAIS UTILISER LA POUSSETTE** comme un jouet.
- **LA POUSSETTE DOIT ÊTRE UTILISÉE** pour la marche seulement. Ce produit n'est pas conçu pour usage pendant la course à pied, pour patiner, etc.
- **CESSEZ L'USAGE DE VOTRE POUSSETTE** si elle devient endommagée ou brisée.

### UTILISATION DU PORTE-BÉBÉ GRACO® AVEC LA POUSSETTE :

- **UTILISER UNIQUEMENT UNPORTE-BÉBÉ SNUGRIDE® CLASSIC CONNECT™ DE GRACO®** avec ce système de voyage. (Non conçu pour utiliser avec les dispositifs de retenue pour nourrisson SnugRide® Click Connect™, AUTOBABY (Europe seulement) et ASSURA.) Ne pas se conformer à toutes les mises en garde et instructions de montage peut causer des blessures corporelles sérieuses ou même la mort.
- **LIRE LE MANUEL** d'utilisateur fourni avec votre porte-bébé Graco avant de l'utiliser avec cette poussette.
- **TOUJOURS ATTACHER** votre enfant avec le harnais du porte-bébé lorsqu'il est utilisé avec la poussette. Si votre enfant est déjà dans le porte-bébé, s'assurer qu'il est attaché avec le harnais.



## **ADVERTENCIA**

**Si no se obedecen estas advertencias y se siguen las instrucciones de montaje, podría resultar en lesiones graves o la muerte.**

- **POR FAVOR, CONSERVELO EL MANUAL DEL PROPIETARIO PARA UTILIZARLO EN EL FUTURO.**
- **SE REQUIERE MONTAJE POR UN ADULTO.**
- **NUNCA DEJE** a su niño desatendido. Siempre tenga su niño a la vista.
- **EVITE UNA LESIÓN** sería debido a una calda o resbalamiento del asiento. Use siempre el cinturón de seguridad. Luego de ajustar las hebillas, ajuste las correas para que queden ajustadas alrededor de su niño.
- **EVITE APRETARSE LOS DEDOS:** Use cuidado cuando abre y cierra el cochecito. Asegúrese de que el cochecito esté totalmente montado y estable antes de que su niño esté se acerque al cochecito.
- **NUNCA USE EL COHECITO EN LAS ESCALINATAS** o las escaleras mecánicas. Usted puede perder súbitamente el control del cochecito, o su niño podrá caerse. Asimismo, tenga cuidado especial cuando suba o baje un escalón o la calzada.
- **EVITE LA ESTRANGULACIÓN.** No coloque artículos con cuerdas alrededor del cuello del niño, o suspenda cuerdas del cochecito, o coloque cordones en los juguetes.
- **SI USA EL COHECITO** para un niño que pese más de 50 libras (22,7 kg) o más alto que 45 pulgadas (114,3 cm) causará desgaste y tensión excesiva en el cochecito. Empléelo solamente con un niño a la vez.
- **PARA EVITAR VOLCAMIENTOS,** no ponga mas de 3 libras (1,4 kg) sobre la bandeja.
- **PARA EVITAR QUEMADURAS** nunca ponga liquidos calientes sobre la bandeja para padres.
- **PARA PREVENIR UNA SITUACION PELIGROSA E INESTABLE, NUNCA** ponga carteras, bolsas, paquetes o accesorios (que no sean las bols para cochecito aprobadas por Graco) en la manija. No ponga nunca nada sobre la capota.

## **⚠️ ADVERTENCIA**

- **PARA PREVENIR UNA SITUACIÓN PELIGROSA Y INESTABLE**, no coloque más de 10 libras (4,5 kg) en la canasta.
- **NO** use dicha canasta para transportar el niño.
- **NO DEJE QUE** su niño se pare en la canasta. Puede desmoronarse y causar daño.
- **NUNCA COLOQUE** el niño en el cochecito con la cabeza en la delantera parte del cochecito.
- **NUNCA DEJE QUE EL** cochecito sea usado como juguete.
- **EL COCHECITO DEBE SER USADO** solamente a velocidad de caminar. El producto no está destinado para usarlo mientras está corriendo, patinando, etc.
- **PARE DE USAR EL COCHECITO** si éste se daña o se quiebra.

### **USO DEL TRANSPORTADOR PARA BEBÉ GRACO® CON EL COCHECITO:**



- **USE SOLAMENTE UN TRANSPORTADOR SNUGRIDE® CLASSIC CONNECT™ DE GRACO®** en este sistema de viaje. (No debe usarse con SnugRide® Click Connect™, AUTOBABY (Europa solamente) y asientos de automóvil para bebé ASSURA.) El uso inadecuado de este cochecito con asientos para automóvil de otros fabricantes podría resultar en lesiones serias o la muerte.
- **LEA EL MANUAL** incluido con su transportador Graco antes de usarlo con su cochecito.
- **ASEGURE SIEMPRE** a su niño con el arnés del transportador cuando usa el transportador en el cochecito. Si su niño ya está en el transportador, verifique que esté asegurado con el arnés.

## Parts list • Liste des pièces • Lista de las piezas

This model may not include some features shown below. **Check** that you have all the parts for this model

### **BEFORE**

assembling your product. If any parts are missing, call Customer Service.

**No tools required.**

Ce modèle pourrait ne pas inclure certaines caractéristiques illustrées ci-dessous. **Vérifiez** que vous avez toutes les pièces pour ce modèle

### **AVANT**

d'assembler votre produit. S'il vous manque des pièces, communiquez avec notre service à la clientèle.

**Aucun outil requis.**

Este modelo podría no incluir algunas de las características que se indican a continuación.

**Verifique** que tiene todas las piezas de este modelo **ANTES** de armar su producto. Si falta alguna pieza, llame al Departamento de Servicio al Cliente.

**No herramientas necesarias.**

### ALL MODELS • TOUS MODÈLES • TODOS MODELOS

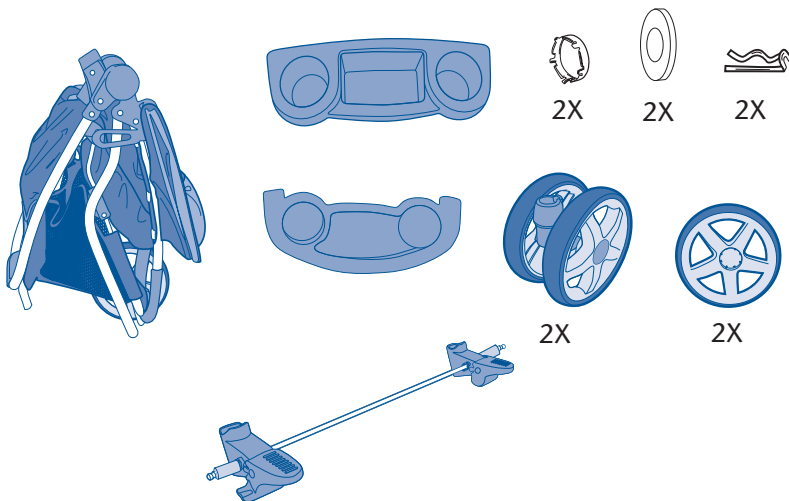



## To Open Stroller • Ouvrir la poussette • Abrir el cochecito

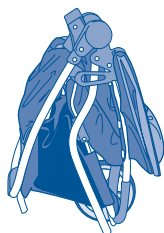

1

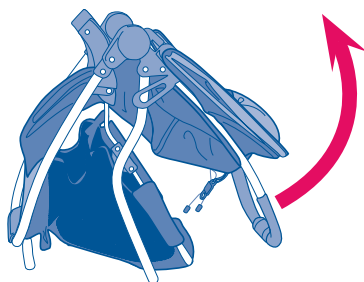
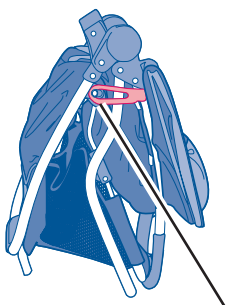

Storage latch

Loquet de rangement

Traba de almacenamiento

2

SNAP!  
ENCLENCHEZ!  
¡RUIDO!

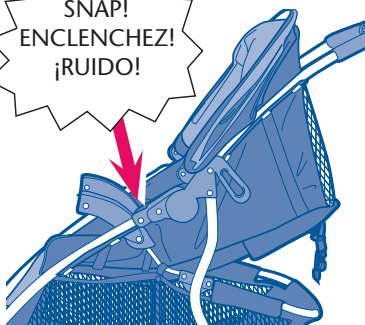

**CHECK** that stroller is completely latched open before continuing.

**VÉRIFIEZ** que la poussette est complètement dépliée avant de continuer.

**VERIFIQUE** que el cochecito esté completamente abierto antes de continuar.

## Front Wheels • Les roues avant

### • Las ruedas delanteras

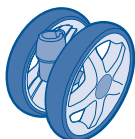

2X

3

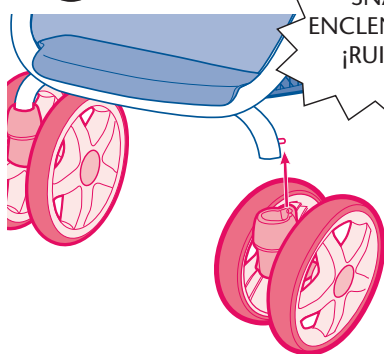

SNAP!  
ENCLENCHEZ!  
¡RUIDO!

**CHECK** that wheels are securely attached by pulling on wheel assemblies.

**ASSUREZ-VOUS** que les roues sont attachées solidement en tirant sur les assemblages de roue.

**VERIFIQUE** que las ruedas estén bien contactadas, tirando de los montajes de las ruedas.

## Rear Wheels • Les roues arrière

### • Las ruedas traseras

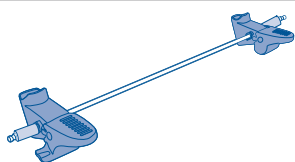

2X



2X



2X



2X

4

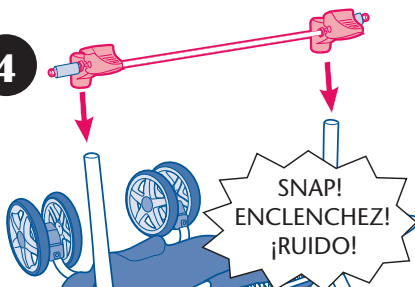

Brake levers point toward rear of stroller.

Leviers des freins vers l'arrière de la poussette.

Las palancas del freno deben apuntar hacia la parte trasera del cochecito.

5

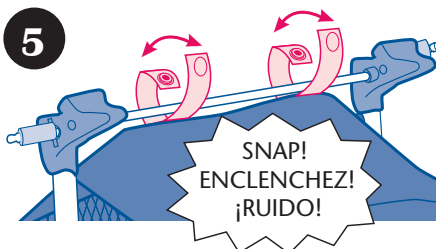

Fasten 2 straps.

Fixer les deux courroies.

Sujete las dos correas.

6



### ⚠ WARNING

Choking Hazard: Remove and immediately discard foam on the rear axle.

### ⚠ MISE EN GARDE

Danger d'étranglement: enlevez et jetez immédiatement la mousse sur l'essieu arrière.

### ⚠ ADVERTENCIA

de peligro de estrangulación: Saque y deseche inmediatamente la espuma del eje trasero.

7

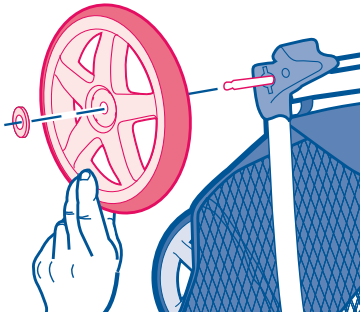

Place wheel and washer on axle.

Placez la roue et la rondelle sur l'essieu.

Ponga la rueda y la arandela en el eje.

8

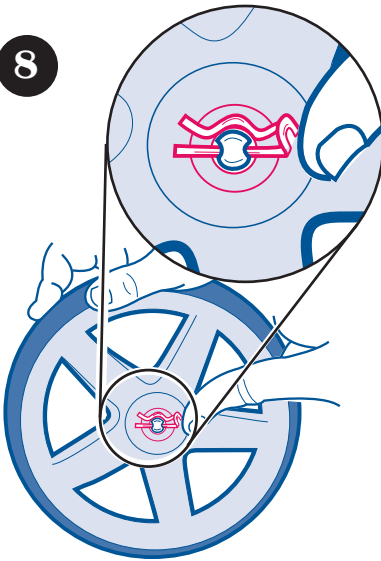

Push straight side of pin through axle hole. Pin will separate around the axle. Curved end of pin MUST face up as shown.

Pousser le côté droit de la tige dans l'orifice de l'essieu. La tige va se séparer autour de l'essieu. La partie recourbée de la tige DOIT pointer vers le haut, tel qu'illustré.

Empuje el lado recto de la clavija por el agujero del eje. La clavija se separará alrededor del eje. El lado curvo de la clavija DEBE mirar hacia arriba como se indica.

9

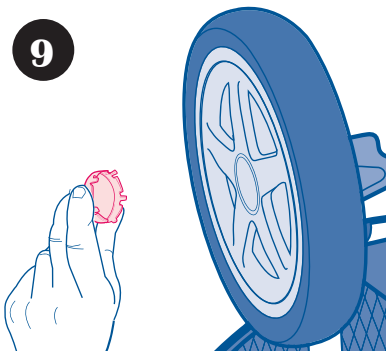

Snap hubcap over pin as shown.

Repeat steps 7-9 on other wheel.

Enclenchez l'enjoliveur de roue sur la cheville tel qu'illustré.

Répétez étapes 7-9 sur l'autre roue.

Trabe el tapacubos sobre la clavija como se indica.

Repita el pasos 7-9 en la otra rueda.

## Parent Tray

- Plateau pour adulte
- Bandeja de los padres

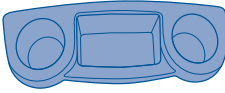

10

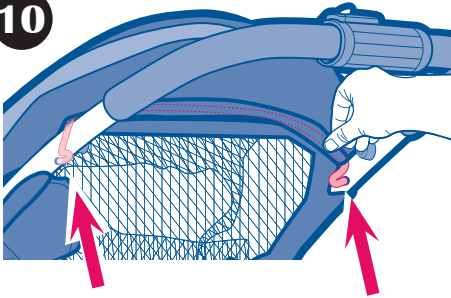

CHECK that canopy wire is attached.

VÉRIFIER que la tige du baldaquin est bien fixée.

VERIFIQUE que el alambre de la capota está conectado.

11

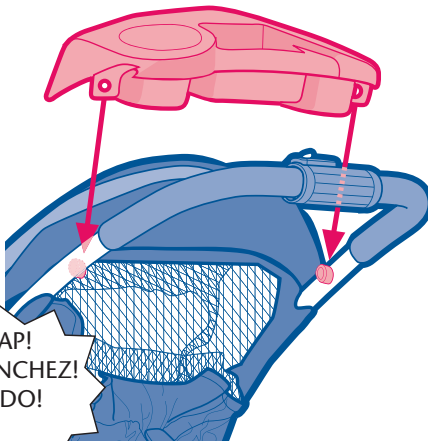

SNAP!  
ENCLENCHEZ!  
¡RUIDO!

## Child's Tray • Le plateau pour enfant • La bandeja para niños

### **⚠ WARNING**

Always secure your child with the seat belt. The tray is not a restraint device. **DO NOT** lift the stroller by the child's tray. Use care when snapping the tray on the stroller with a child in the stroller.

### **⚠ MISE EN GARDE**

Toujours attacher votre enfant avec la ceinture de sécurité. Ce plateau n'est pas un système de retenue. **NE PAS** lever la poussette par le plateau pour enfant. Prenez garde lorsque vous enclenchez le plateau à la poussette avec un enfant dans la poussette.

### **⚠ ADVERTENCIA**

Siempre sujete a su niño con el cinturón de seguridad. La bandeja no es un dispositivo de seguridad. **NO** levante el cochecito por la bandeja del niño. Lleve cuidado al conectar la bandeja al cochecito cuando el niño esté dentro del mismo.



12

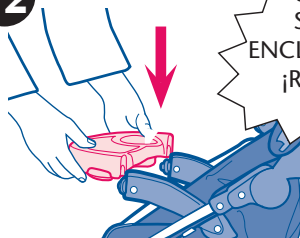

13

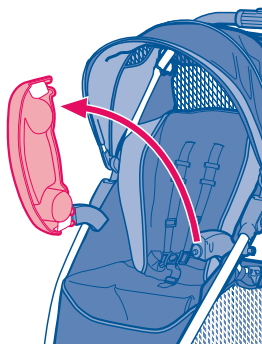

To open the tray.

Ouvrir le plateau.

Abrir la bandeja.

# To Secure Child • Attacher l'enfant

## • Para asegurar al niño

### 5 Point Harness • Harnais à 5 point

#### • Arnés de 5 puntos

14

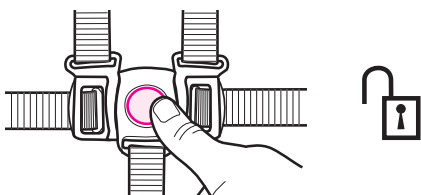

15

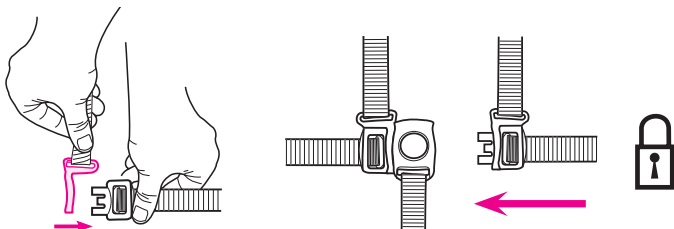
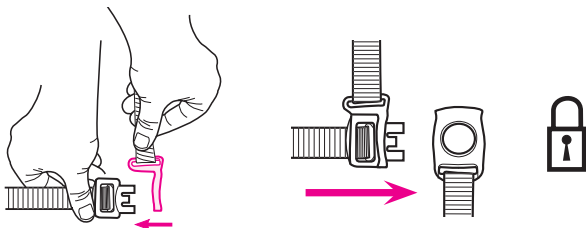

16

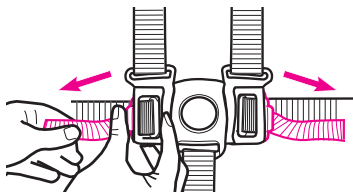
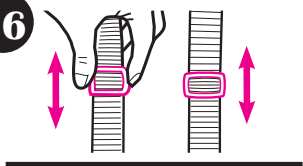

Use slide adjuster at shoulder and waist for tighter adjustment. To change shoulder harness slots, see page 17.

Utilisez le régulateur coulissant à l'épaule et à la taille pour un ajustement plus précis. Pour changer des fentes de harnais d'épaule voir la page 17.

Use el ajuste deslizable en el hombro y la cintura para hacer ajustes más apretado. Para cambiar ranuras del arnés del hombro vea la página 17.

## 3 Point Buckle • Boucle à 3 point • Hebilla de 3 puntos

17

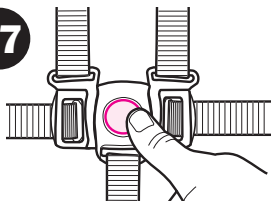

To convert to 3-pt harness.

Pour convertir en harnais  
3-points.

Para convertirlo en un arnés  
de 3 puntos.

18

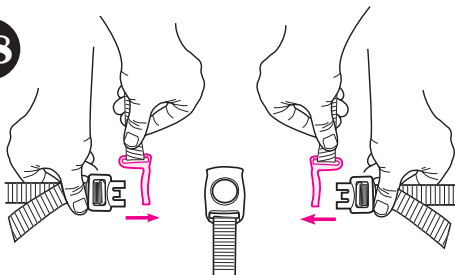

19

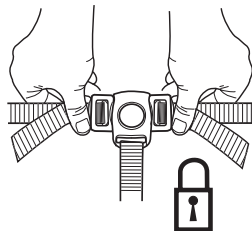
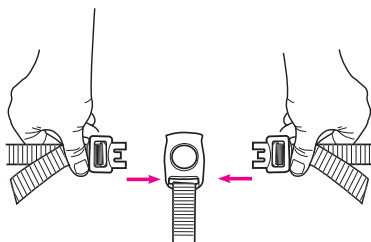

20

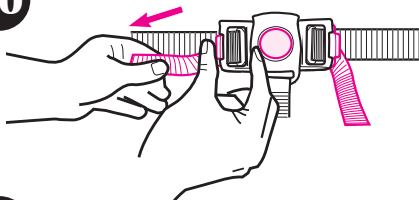

Use slide adjuster at waist  
for tighter adjustment.

Utilisez le régulateur  
coulissant à la taille pour un  
ajustement plus précis.

21

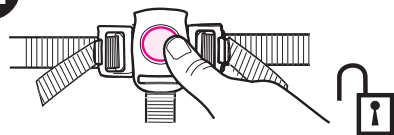

Use el ajuste deslizable a la  
cintura para hacer ajustes  
más apretado.



## To Change Shoulder Harness Slots

- Pour changer des dents de harnais d'épaule
- Para cambiar ranuras del arnés del hombro

22

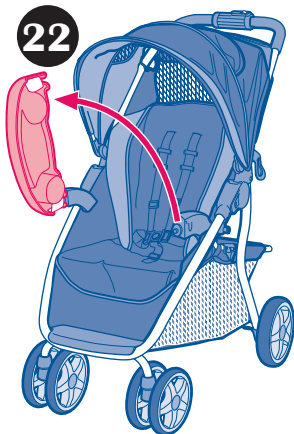

Open tray.

Ouvrez le plateau.

Abra la bandeja.

23

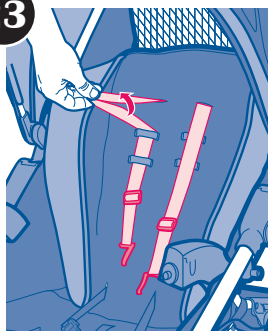

Remove both shoulder harness straps as shown.

Retirez les deux courroies de harnais tel qu'illustré.

Saque las dos correas del arnés de los hombros como se indica.

24

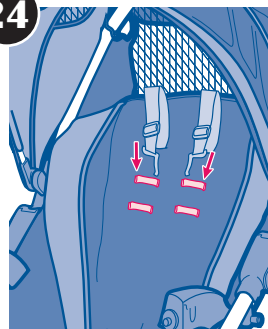

Insert the harness straps through the fabric loops closest to the child's shoulder height.

Insérer les courroies du harnais à travers les boucles de tissu les plus près des épaules de l'enfant.

Pase las correas del arnés por los nudos de tela más cercanos a la altura del hombro del niño.

## Brakes • Les freins • Los frenos

### **⚠ WARNING**

Check that brakes are on by trying to push stroller.

### **⚠ MISE EN GARDE**

Vérifiez que les freins fonctionnent en essayant de pousser la poussette.

### **⚠ ADVERTENCIA**

Inspeccione los frenos tratando de empujar el cochecito.

**25**

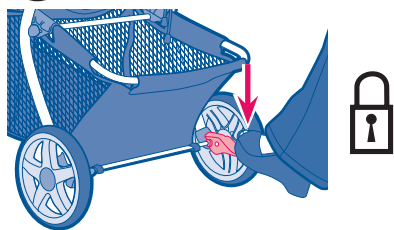

**26**

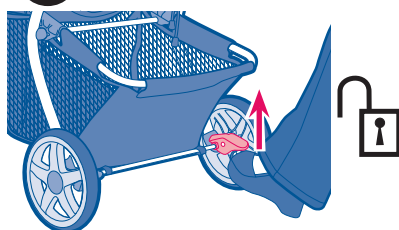

## To Recline Seat • Pour incliner le siège • Para reclinar el asiento

### **⚠️ WARNING**

When making adjustments to the stroller seat, make sure child's head, arms, and legs are clear of moving seat parts and stroller frame.

### **⚠️ MISE EN GARDE**

Lorsque vous faites des ajustements au siège de la poussette, s'assurer que la tête de l'enfant, les bras, et les jambes soient dégagés des pièces du siège en mouvement et de l'armature de la poussette.

### **⚠️ ADVERTENCIA**

Cuando realiza ajustes al asiento del cochecito, asegúrese que la cabeza, brazos y piernas del niño están lejos de las piezas del asiento que se mueven y del armazón del cochecito.

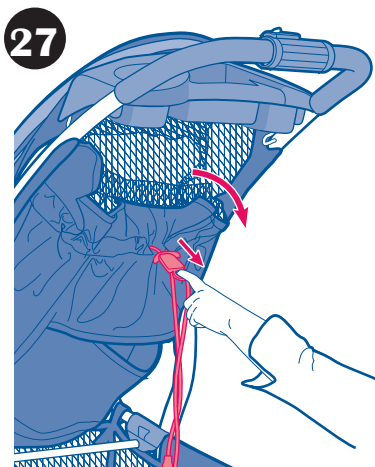

To lower

Pour incliner

Para reclinar

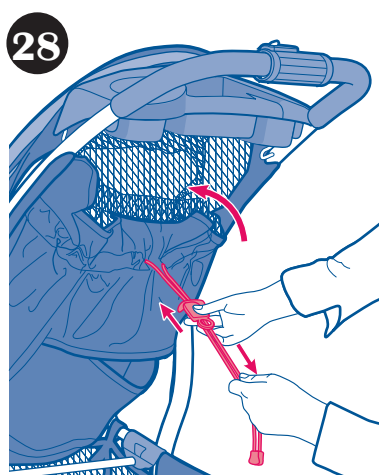

To raise

Pour remonter

Para levantarlo

## To Fold Stroller • Plier la poussette • Para plegar el cochecito

Before folding stroller, apply brakes.

Avant de plier la poussette, appliquez les freins.

Antes de plegar el cochecito, active los frenos.

29

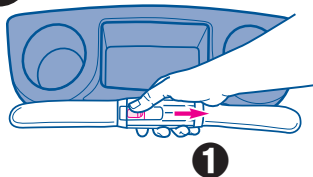

1

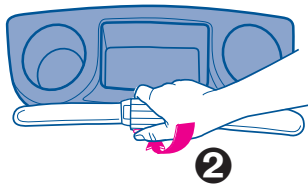

2

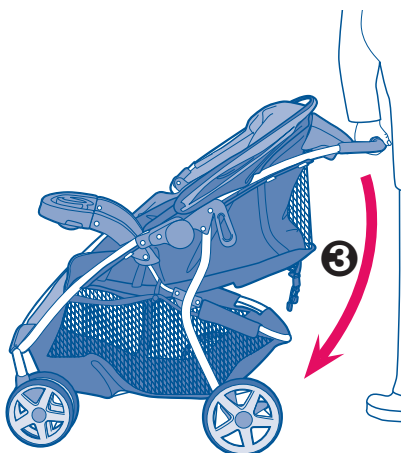

3

30

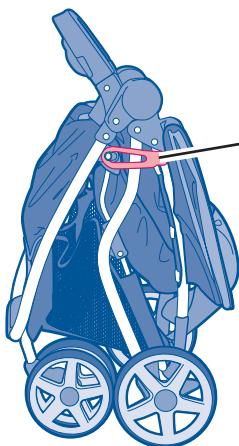

Storage latch

Loquet de rangement

Traba de almacenamiento

## To Attach Graco® Infant Car Seat

- Pour fixer le dispositif de retenue pour bébé Graco®
- Cómo instalar el asiento de automóvil para bebé Graco®

For models that do not come with an infant car seat one may be purchased separately. You **MUST** use the elastic strap shown in step 32. If you do not have strap, contact Customer Service to purchase one before using the infant car seat with the stroller.



**▲WARNING** Use only a Graco® SnugRide® Classic Connect™ car seats with this travel system. (Not intended for use with SnugRide® Click Connect™, AUTOBABY (Europe only) and ASSURA infant car seats.) If unsure of the model or for more information please call Graco's customer service number: 1-800-345-4109. Improper use of this stroller with other manufacturers' car seats may result in serious injury or death. Read the manual provided with your Graco car seat before using it with your stroller.

- Always secure your child with the car seat harness when using the car seat in the stroller. If your child is already in the car seat, **check that the child is secured with the harness.**

Pour les modèles qui n'ont pas un porte-bébé, vous pouvez en acheter un séparément. Il **FAUT** utiliser la courroie élastique illustrée à l'étape 32. En l'absence de la courroie, communiquer avec le Service à la Clientèle pour vous en procurer avant d'installer l'enfant dans la poussette avec le dispositif de retenue pour enfant.

**▲MISE EN GARDE** Utilisez uniquement un dispositif de retenue pour enfant SnugRide® Classic Connect™ de Graco® avec ce système de voyage. (Non conçu pour utiliser avec les dispositifs de retenue pour nourrisson SnugRide® Click Connect™, AUTOBABY (Europe seulement) et ASSURA.) En cas de doute au sujet du modèle ou pour obtenir plus de renseignements, veuillez communiquer avec le service à la clientèle de Graco au 1-800-345-4109. Tout mauvais usage de cette poussette avec un siège d'auto d'une autre marque peut occasionner des blessures sérieuses ou mortelles. Lire le manuel d'utilisation fourni avec le porte-bébé Graco avant de l'utiliser avec cette poussette.

- Toujours attacher votre enfant avec le harnais du porte-bébé quand vous l'utilisez avec la poussette. Si votre enfant est déjà dans le porte-bébé, **assurez-vous que l'enfant est attaché avec le harnais.**

En los modelos que no incluyen un asiento para automóvil, se puede comprar uno por separado. Usted **DEBE** usar la correa elástica que se ilustra en el paso 32. Si no tiene la correa, llame a Servicio al Cliente para comprar una antes de usar el asiento de automóvil para bebé con el cochecito.

**▲ADVERTENCIA** Use solamente los asientos infantiles para automóviles SnugRide® Classic Connect™ de Graco® en este sistema de viaje. (No debe usarse con SnugRide® Click Connect™, AUTOBABY (Europa solamente) y asientos de automóvil para bebé ASSURA.) Si no está seguro del modelo o para obtener más información, por favor llame al número de servicio al cliente de Graco: 1-800-345-4109. El uso inadecuado de este cochecito con asientos para automóvil de otros fabricantes podría resultar en lesiones serias o la muerte. Lea el manual incluido con su transportador Graco antes de usarlo con su cochecito.

- Asegure siempre a su niño con el arnés del transportador cuando usa el transportador en el cochecito. Si su niño ya está en el transportador, **verifique que esté asegurado con el arnés.**

**31**

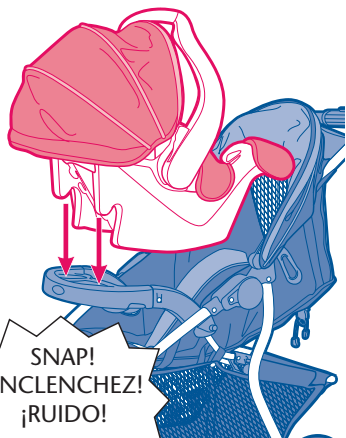

- Recline the stroller seat back to its lowest position.
- Position mounting notches over tray. Push down on car seat until the attachment latch snaps into tray.
- Inclinez le dossier de la poussette en position la plus basse.
- Placez les encoches du montant sur le plateau. Abaissez le dispositif de retenue pour enfant jusqu'à ce que le loquet d'attachement s'enclenche dans le plateau.
- Recline el respaldo del cochecito hacia atrás hasta la posición más baja.
- Coloque las ranuras de montaje sobre la bandeja. Empuje el asiento para automóvil hacia abajo hasta que la traba de seguridad se trabe en la bandeja.

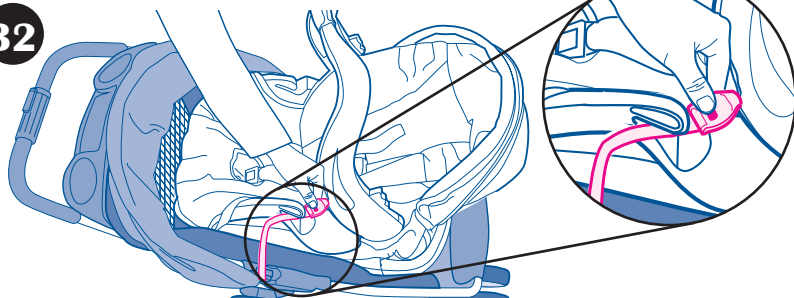
**32**

- Pull elastic strap through vehicle belt hook on the side of the infant car seat.
- **Check that infant car seat is securely attached by pulling up on it.**
- Tirer la courroie élastique à travers le crochet de la ceinture du véhicule de chaque côté du dispositif de retenue pour enfant.
- **Assurez-vous que le dispositif de retenue pour enfant est attaché solidement en tirant vers le haut.**
- Pase la correa elástica por el gancho del cinturón del vehículo en el costado del asiento de automóvil para bebé.
- **Verifique que el asiento para automóvil esté bien sujeto, jalando el mismo hacia arriba.**

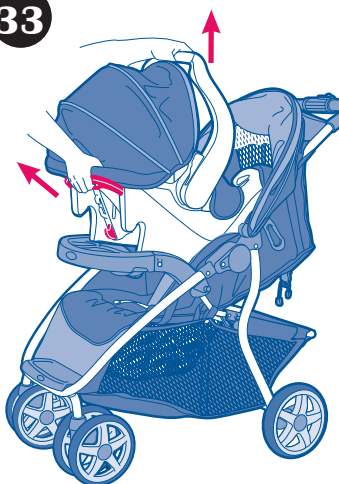
**33**

- **To remove infant carrier:** remove elastic strap from vehicle belt hook, squeeze release handle at back of car seat, and lift car seat out of the stroller.
- **Pour retirer le dispositif de retenue pour enfant :** détacher la courroie du crochet de la ceinture du véhicule, appuyez sur la poignée de déverrouillage à l'arrière du dispositif de retenue pour enfant et soulevez-le hors de la poussette.
- **Para sacar el asiento para automóvil:** saque la correa elástica del gancho del cinturón del vehículo, apriete la manija de liberación de atrás del asiento de automóvil y levante el asiento de automóvil del cochecito.

## Care and Maintenance

- **REMOVABLE SEAT PAD** (on certain models) Refer to your care tag on your seat pad for washing instructions. **NO BLEACH.**
- **TO CLEAN STROLLER FRAME**, use only household soap and warm water. **NO BLEACH** or detergent.
- **FROM TIME TO TIME CHECK YOUR STROLLER** for loose screws, worn parts, torn material or stitching. Replace or repair the parts as needed. Use only Graco replacement parts.
- **EXCESSIVE EXPOSURE TO SUN OR HEAT** could cause fading or warping of parts.
- **IF STROLLER BECOMES WET**, open canopy and allow to dry thoroughly before storing.
- **IF WHEEL SQUEAKS**, use a light oil (e.g., WD-40, 3-in-1, or sewing machine oil). It is important to get the oil into the axle and wheel assembly as illustrated.
- **WHEN USING YOUR STROLLER AT THE BEACH** completely clean your stroller afterward to remove sand and salt from mechanisms and wheel assemblies.

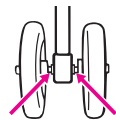

## Soins et entretien

- **LE COUSSIN DE SIÈGE AMOVIBLE** (sur certains modèles) consulter les directives de lavage sur l'étiquette d'entretien du coussin. **NE PAS UTILISER DE JAVELLISANT.**
- **POUR NETTOYER L'ARMATURE DE LA POUSETTE**, utilisez un savon de ménage et de l'eau tiède. **PAS D'EAU DE JAVEL** ou détergent.
- **DE TEMPS EN TEMPS, VÉRIFIEZ VOTRE POUSETTE** pour des vis desserrées, pièces usagées, tissu ou couture déchiré. Remplacez ou réparez ces pièces si nécessaire. Utilisez seulement les pièces de remplacement Graco.
- **UNE EXPOSITION PROLONGÉE AU SOLEIL** peut provoquer une décoloration prématurée du tissu et du plastique.
- **SI LA POUSETTE EST MOUILLÉE**, ouvrez le baldaquin et laissez sécher complètement avant l'entreposage.
- **SI LES ROUES GRINCENT**, utilisez une huile légère (i.e. WD-40, 3 dans 1, ou bien une huile pour machine à coudre). Il est important de déposer l'huile dans l'essieu de la roue.
- **LORSQUE VOUS UTILISEZ VOTRE POUSETTE À LA PLAGE**, prenez soin de bien la nettoyer après l'usage afin d'enlever le sable et le sel du mécanisme et des roues.

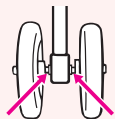



## Cuidado y mantenimiento

- **EL ASIENTO DE ALMOHADILLA REMOVIBLE** (en ciertos modelos)  
Consulte la etiqueta de cuidado de la almohadilla del asiento para obtener las instrucciones para el lavado. **NO USE BLANQUEADOR.**
- **PARA LIMPIAR EL ARMAZÓN DEL COCHECITO:** usar solamente jabón de uso doméstico y agua tibia. **NO USE BLANQUEADOR** o detergente.
- **DE VEZ EN CUANDO, INSPECCIONE EL COCHECITO** para determinar si hay tornillos flojos, piezas gastadas, material o costuras rotas. Cambie o repare las piezas según sea necesario. Use solamente repuestos marca Graco.
- **EL CONTACTO EXCESIVO CON EL SOL** o el calor podría causar que se destiña o se tuerzan algunas piezas.
- **SI EL COCHECITO SE MOJA,** abra la capota y déjelo secar completamente antes de guardarlo.
- **SI LAS RUEDAS HACEN RUIDO,** use un aceite liviano (por ej., WD-40, 3-en-1, o aceite para máquinas de coser). Es importante hacer penetrar el aceite en el eje y equipo de la rueda comose ilustra.
- **CUANDO USA EL COCHECITO EN LA PLAYA,** limpie el cochecito completamente después para sacar la arena y la sal de los mecanismos y equipos de las ruedas.

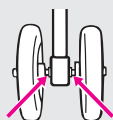





**Replacement Parts • Warranty Information (USA)**

**Pièces de rechange**

**• Renseignements sur la garantie (au Canada)**

**Piezas de repuesto • Servicio de la garantía (EE.UU.)**

**To purchase parts or accessories or for warranty information in the United States**, please contact us at the following:

**Para comprar repuestos o accesorios o para el servicio de la garantía en los Estados Unidos**, por favor comuníquese con nosotros en:

**[www.gracobaby.com](http://www.gracobaby.com)**

**or/o**

**1-800-345-4109**

**To purchase parts or accessories or for warranty information in Canada**, contact Elfe at /

**Pour commander des pièces ou pour service sous garantie au Canada**,

communiquiez avec Elfe au:

**1-800-667-8184**

or/ou

**[www.elfe.net](http://www.elfe.net)**

**Product Registration (USA)**

**Inscription de votre produit (au Canada)**

**Registro del producto (EE.UU.)**

To register your Graco product from within the U.S.A. visit us online at [www.gracobaby.com/productregistration](http://www.gracobaby.com/productregistration) or return registration card provided with your product. We currently do not accept product registrations from those living outside the United States of America.

Pour inscrire votre produit Graco aux États-Unis, visitez notre site Internet [www.gracobaby.com/productregistration](http://www.gracobaby.com/productregistration) ou retrouver la carte d'enregistrement fournie avec le produit. Pour le moment nous n'acceptons pas d'inscriptions de produits des résidents hors des États-Unis.

Para registrar su producto Graco desde dentro de los EE.UU., visítenos en línea en [www.gracobaby.com/productregistration](http://www.gracobaby.com/productregistration) o envíe la tarjeta de registro provista con su producto. Actualmente no aceptamos registros de los productos de quienes viven fuera de los Estados Unidos de América.

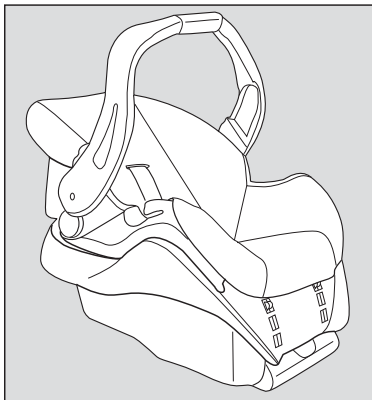

[www.gracobaby.com](http://www.gracobaby.com)

**SnugRide<sup>®</sup>**  
**Classic Connect<sup>™</sup>**  
**Owner's Manual**

**READ THIS MANUAL  
KEEP INSTRUCTIONS  
FOR FUTURE USE.**

---

Even if using this infant restraint seems easy to figure out on your own, it is very important to **READ, UNDERSTAND AND FOLLOW THE OWNER'S MANUAL.**

**FAILURE TO PROPERLY  
USE THIS INFANT  
RESTRAINT INCREASES  
THE RISK OF SERIOUS  
INJURY OR DEATH  
IN A SUDDEN STOP  
OR CRASH.**

<b>1.0 Warning to Parents and Other Users</b>	<b>4-5</b>
<b>2.0 Registration Information</b>	<b>6-7</b>
2.1 Register Your Infant Restraint	6
2.2 For Recall Information	6
2.3 If You Need Help	7
2.4 Child Restraint Useful Life	7
<b>3.0 Features and Components</b>	<b>8-15</b>
3.1 Removing and Attaching Base	11
3.2 Adjusting Handle	11
3.3 Attaching Canopy	12
3.4 Seat Pad Assembly (certain models)	13
3.5 Head Support (on certain models)	14
3.6 Cold Weather Boot (certain models)	15
3.7 Harness Covers (certain models)	15
<b>4.0 Important Information</b>	<b>16-20</b>
4.1 Warnings for Use as an Infant Restraint	16
4.2 Warning for Use With a Stroller	18
4.3 Additional Warnings for Use as Carrier	19
4.4 Height and Weight Limits	20

<b>5.0 Infant Restraint Location</b> . . . . .	<b>21-26</b>
5.1 Vehicle Seat Requirements . . . . .	21
5.2 Vehicle Seat Belt Requirements . . . . .	22
5.2.1 UNSAFE Vehicle Belt Systems . . . . .	23
5.2.2 SAFE Vehicle Belt Systems . . . . .	24
5.3 <b>LATCH</b> Locations . . . . .	26
<b>6.0 Using Infant Restraint</b> . . . . .	<b>27-38</b>
6.1 Positioning Harness Straps . . . . .	27
6.2 Securing Child in Infant Restraint . . . . .	29
6.3 Installing the Infant Restraint/Base Using Vehicle Belt . . .	31
6.4 Using <b>LATCH</b> to Install Base . . . . .	34
6.5 Reclining Infant Restraint/Base . . . . .	36
<b>7.0 Additional Information</b> . . . . .	<b>39-41</b>
7.1 Airplane Use . . . . .	39
7.2 Storing <b>LATCH</b> . . . . .	39
7.3 Cleaning and Maintenance . . . . .	40
7.4 Buckle Cleaning Process . . . . .	41
<b>Replacement Parts</b> . . . . .	<b>44</b>

## 1.0 Warnings to Parents and Other Users

### **WARNING**

**DO NOT PLACE THIS INFANT RESTRAINT IN A VEHICLE SEATING LOCATION THAT HAS A FRONT AIR BAG.** If the air bag inflates, it can hit the infant restraint with great force and cause serious injury or death to your child. Check vehicle owner's manual for information about side air bags and infant restraint installation.





No infant restraint can guarantee protection from injury in every situation. However, proper use of this infant restraint reduces the risk of serious injury or death to your child.

Failure to properly use this infant restraint increases the risk of serious injury or death in a sharp turn, sudden stop or crash.

Your child's safety depends on you installing and using this infant restraint correctly.

Even if using this infant restraint seems easy to figure out on your own, it is very important to **READ, UNDERSTAND AND FOLLOW THE OWNER'S MANUAL.**

The manual is located in the back pocket of the infant restraint.

You must also read your vehicle owner's manual.

### **Your child's safety depends on:**

1. **Choosing a suitable location in your vehicle.** Some seating positions, such as those equipped with air bags, may not be safe locations for this infant restraint.
2. **Inserting the harness straps** in the proper slots for your child.
3. **Properly securing your child** in the infant restraint.
4. **Placing infant restraint/base in a rear-facing position.**
5. **Properly routing the vehicle seat belt or LATCH.**
6. **Properly reclining** the infant restraint.
7. **Properly securing the infant restraint in the vehicle** using a seat belt designed to restrain an infant restraint or by using **LATCH**. Many seat belts are NOT safe to use with infant restraints, even though they can easily be threaded through the infant restraint!

## 2.0 Registration Information

**Model Number:**

---

**Date of Manufacture:**

---

**Purchase Date:**

---

### 2.1 Register Your Infant Restraint

Please fill in the above information. The **model number and date of manufacture** can be found on a label on the underside of your infant restraint. Fill out the prepaid registration postcard attached to the seat cover and mail it today.

Child restraints could be recalled for safety reasons. You must register this restraint to be reached in a recall. **Send your name, address and the restraint's model number and date of manufacture to:**

Graco Children's Products Inc.  
Attn: Customer Service  
3 Glenlake Parkway  
Atlanta, GA 30328  
or call 1-800-345-4109  
or register online at  
<http://www.gracobaby.com/carseatregistration>

### 2.2 For Recall Information

- Call the U.S. Government's Vehicle Safety Hotline at 1-888-327-4236 (TTY: 1-800-424-9153) or go to <http://www.NHTSA.gov>
- Graco: 1-800-345-4109 or [www.gracobaby.com](http://www.gracobaby.com)

## 2.3 If You Need Help

In the U.S.A, please contact our Customer Service Department with any questions you may have concerning parts, use, or maintenance. When you contact us, please have your product's **model number and date of manufacture** ready so that we may help you efficiently. These numbers can be found on a sticker on the underside of your infant restraint.

**1-800-345-4109 or [www.gracobaby.com](http://www.gracobaby.com)**

**[www.cpsc.gov](http://www.cpsc.gov)**

**[www.NHTSA.gov](http://www.NHTSA.gov)**

**[www.seatcheck.org](http://www.seatcheck.org)**

## 2.4 Child Restraint Useful Life

**STOP** using this child restraint and throw it away 7 years after the date of manufacture.

Look for this sticker on rear of child restraint or on the base:

MODEL	NAME
Date of Manufacture	_____
	year   month   day
GRACO CHILDREN'S PRODUCTS, INC.	
ATLANTA, GA 30328 1-800-345-4109	
Made in China	

PD206938A

## 3.0 Features and Components

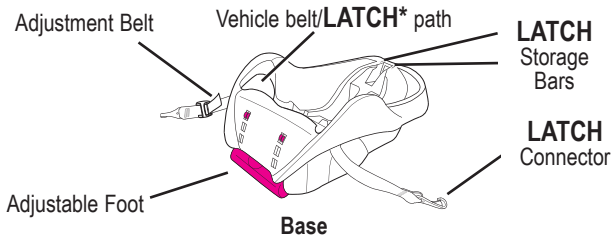

United States Federal Motor Vehicle Safety Standards have defined a system for installing car seats in vehicles. The system is called *LATCH*.

*\* LATCH may be used IN PLACE of vehicle belt ONLY if vehicle is equipped with LATCH anchor points. Please refer to vehicle owners manual for LATCH locations.*

## FRONT VIEW

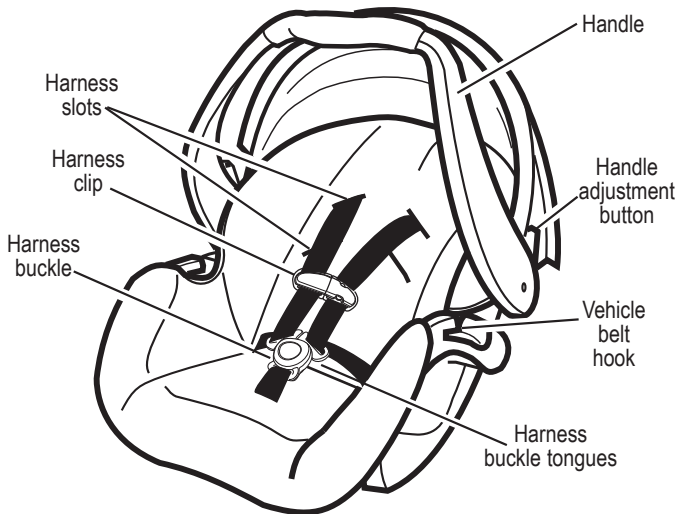

## REAR VIEW

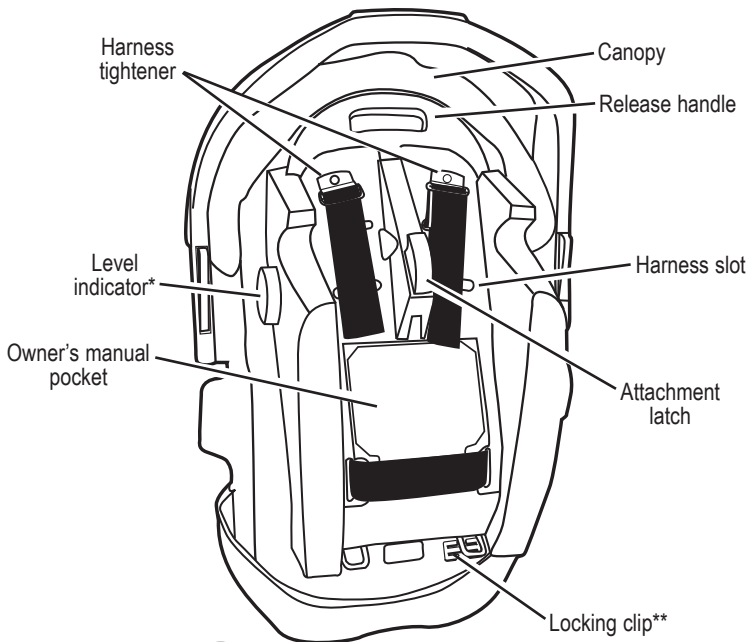

### \*Level Indicator



The level indicator is attached to the side of the infant restraint, and indicates whether or not the infant restraint is properly reclined.

### \*\*Locking Clip



The locking clip is stored on the bottom of the infant restraint. You will need to use it with certain types of vehicle seat belts.

## 3.1 Removing and Attaching Base

To remove infant restraint, squeeze handle at back of seat and lift infant restraint from base as shown ①.

To put infant restraint in base, push infant restraint down until it clicks into base. **Pull up on infant restraint to be sure it is latched firmly into base.**

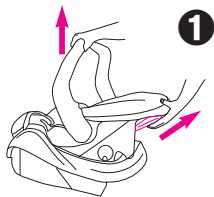

## 3.2 Adjusting Handle

1. Press handle adjustment buttons on both sides of handle ②.
2. Rotate handle until it clicks into any of the 5 positions:  
Position- **A: MUST** be used when carrying by handle,  
Positions-  
**A,B,C,D,E:** may be used in vehicle,

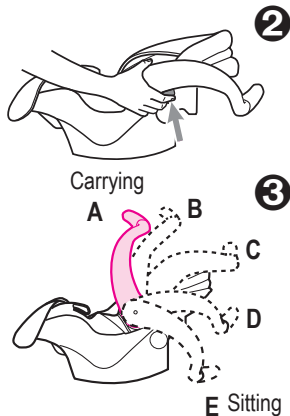

**BOTH** handle adjustment buttons must pop out to lock handle in place ③.

3. **Push and pull on the handle to be sure it is locked firmly in position.**

### 3.3 Attaching Canopy

1. Infant restraint comes with four (two on certain models) identical canopy support parts.

Thread one canopy support completely through one sewn tunnel ①.

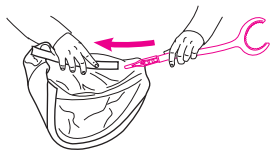

①

2. Slide straight end of a second support into the straight end of the first support ②.

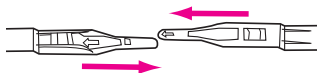

②

3. On models with four canopy supports, repeat steps one and two for the other canopy tunnel. The canopy should appear as shown ③.



③

OR



4. Attach canopy in the areas between the infant restraint and the handle base ④.

To remove the canopy, reverse the steps.

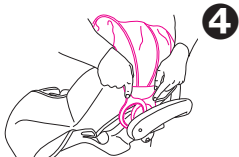

④



## 3.4 Seat Pad Assembly (on certain models)

### Step 1.

Wrap bottom edge of seat pad around the foot end of seat as shown.

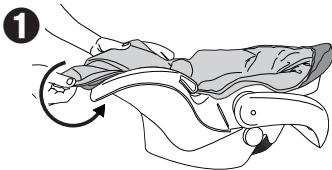

### Step 2.

Wrap the top edge of the seat pad around the head end of the seat as shown.

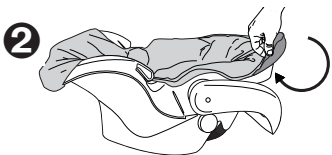

### Step 3.

On side of seat, wrap elastic strap around the handle as shown. Skip Steps 3 and 4 if your model does not include straps.



### Step 4.

Fasten strap to hook that is attached to the seat pad. Repeat steps for the elastic strap and hook on the other side of the seat pad.

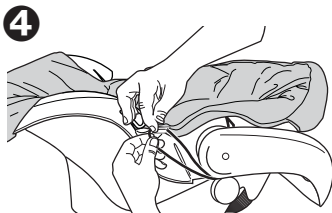

### 3.5 Head Support (on certain models)

Some infants may need extra support to keep their head and body in a comfortable position. Unsnap the sides and resnap them with the harness straps threaded through the slots in the cushion **1**.

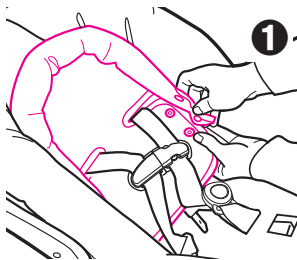

If your model does not include a head support, you may want to use a rolled towel or a blanket for support **2**.

**MAKE SURE THAT NOTHING INTERFERES WITH THE HARNESS OR THE BLANKET.** It must still be flat and snug against your child's shoulders.

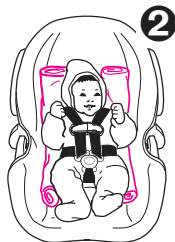

### 3.6 Cold Weather Boot (on certain models)

Some models come with a cold weather boot. To use, wrap elastic around bottom of seat and place both elastic loops around vehicle belt hooks as shown ❶.

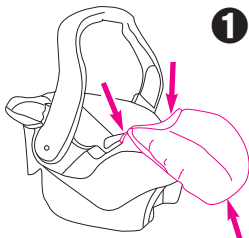

### 3.7 Harness Covers (on certain models)

## **⚠ WARNING**

To prevent ejection in sudden stop or crash:

- Always make sure shoulder straps are threaded through slots and properly positioned on shoulders.
- Make sure that harness covers do not interfere with placement of the chest clip at armpit level.

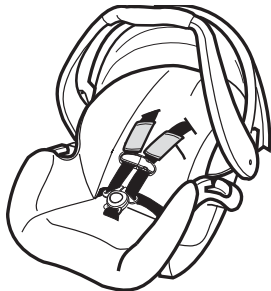

## 4.0 Important Information

### 4.1 Warnings for Use as Infant Restraint

#### **WARNING**

- **DO NOT INSTALL OR USE THIS INFANT RESTRAINT AND BASE UNTIL YOU READ AND UNDERSTAND THE INSTRUCTIONS IN THIS MANUAL AND IN YOUR VEHICLE OWNER'S MANUAL.** DO NOT let others install or use the infant restraint unless they understand how to use it.
- **FAILURE TO PROPERLY USE THIS INFANT RESTRAINT AND BASE INCREASES THE RISK OF SERIOUS INJURY OR DEATH IN A SUDDEN STOP OR CRASH.** Your child can be injured in a vehicle even if you are not in a crash. Sudden braking and sharp turns can injure your child if the infant restraint is not properly installed or if your child is not properly secured in the infant restraint.
- **PLACE THIS INFANT RESTRAINT IN A REAR-FACING POSITION** when using it in the vehicle.
- **SOME SPECIAL NEEDS CHILDREN**, such as pre-term babies or those who have tested positive for positional apnea, may be at increased risk of suffering breathing or other difficulties in an infant restraint. If your child has special needs, we recommend that you have your physician or hospital staff evaluate your child and recommend the proper infant restraint or car bed before using this product.

- According to accident statistics, **CHILDREN ARE SAFER WHEN PROPERLY RESTRAINED IN REAR VEHICLE SEATING POSITIONS, RATHER THAN FRONT SEATING POSITIONS.** For a vehicle with a front passenger air bag, refer to your vehicle owner's manual as well as these instructions for infant restraint installation.
- **NEVER LEAVE YOUR CHILD UNATTENDED.**
- **NEVER LEAVE AN INFANT RESTRAINT AND BASE UNSECURED IN YOUR VEHICLE.** An unsecured infant restraint or base can be thrown around and may injure occupants in a sharp turn, sudden stop or crash. Remove it or make sure that it is securely belted in the vehicle. If not using **LATCH**, make sure unsecured **LATCH** connectors are properly stored on base.
- **REPLACE THE INFANT RESTRAINT AND BASE AFTER AN ACCIDENT OF ANY KIND.** An accident can cause damage to the infant restraint that you cannot see.
- **STOP USING INFANT RESTRAINT AND BASE AND THROW IT AWAY** after the date molded into the back of the infant restraint.
- **DO NOT MODIFY YOUR INFANT RESTRAINT AND BASE** or use any accessories or parts supplied by other manufacturers.
- **NEVER USE INFANT RESTRAINT AND BASE IF IT HAS DAMAGED OR MISSING PARTS.** DO NOT use a cut, frayed or damaged infant restraint harness or vehicle seat belt or **LATCH** belt.
- **THE INFANT RESTRAINT CAN BECOME VERY HOT IF LEFT IN THE SUN.** Always touch the surface of any metal or plastic parts before putting your child in the infant restraint.

- **THIS INFANT RESTRAINT CONFORMS** to all applicable Federal Motor Vehicle Safety Standards and is certified for use in motor vehicles and aircraft.
- **NEVER GIVE THIS INFANT RESTRAINT AND BASE** to someone else without also giving them this manual.
- **NEVER USE A SECOND-HAND INFANT RESTRAINT AND BASE** or an infant restraint whose history you do not know.

## 4.2 Warning for Use With a Stroller

- **USE ONLY WITH STROLLERS THAT ARE PART OF THE GRACO CLASSIC CONNECT™ TRAVEL SYSTEM.** Refer to stroller instruction sheet for details about how to attach the infant restraint to your stroller. If you do not have an instruction sheet, please call toll-free, 1-800-345-4109 to obtain one, or visit our website, [www.gracobaby.com](http://www.gracobaby.com).
- Never use a Graco infant restraint with other manufacturer's strollers, as this may result in serious injury or death.



## 4.3 Additional Warnings for Use as Carrier

### **WARNING**

- **FALL HAZARD:** Child's movements can slide carrier.  
**NEVER** place carrier near edges of countertops, tables or other high surfaces. Always stay within arms reach whenever carrier is not on floor/ground.  
**BE SURE** handle locks into position before lifting carrier.  
**NEVER** place carrier in the top of a shopping cart.
- **SUFFOCATION HAZARD:** Infant carrier can roll over on soft surfaces and suffocate child. Never place carrier on beds, sofas or other soft surfaces.
- **STRANGULATION HAZARD:** Child can strangle in loose restraint straps. Always use harness, never leave child in carrier when straps are loose or undone.  
**KEEP STRINGS AND CORDS AWAY FROM CHILD.** Strings and cords can cause strangulation.  
**DO NOT** place carrier near a window where cords from blinds or drapes can strangle a child.  
**DO NOT** hang strings on or over the carrier.  
**DO NOT** place items with a string around a child's neck, such as hood strings, pacifier cords, etc.  
**DO NOT** attach strings to toys.

## 4.4 Height and Weight Limits

### **! WARNING**

**FAILURE TO USE INFANT RESTRAINT IN A MANNER APPROPRIATE FOR YOUR CHILD'S SIZE MAY INCREASE THE RISK OF SERIOUS INJURY OR DEATH.**

Your child **MUST** meet all requirements:

- **WEIGHT: 5-22 lbs. (2.3-10 kg)**
- **HEIGHT: 29 inches (73 cm) or less**

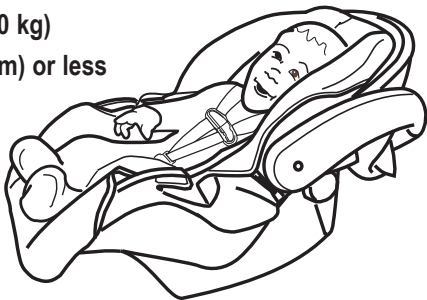



## 5.0 Infant Restraint Location

### 5.1 Vehicle Seat Requirements

#### **⚠ WARNING**

##### **IMPROPER PLACEMENT OF THE INFANT RESTRAINT INCREASES THE RISK OF SERIOUS INJURY OR DEATH.**

Some seating positions in your vehicle may not be safe for this infant restraint. Some vehicles do not have any seating positions that can be used safely with the infant restraint. If you are not sure where to place the infant restraint in your vehicle, consult your vehicle owner's manual or call Graco at 1-800-345-4109.

- **Whenever possible, secure the infant restraint in the center position of the seat directly behind the front seats ①.**

An adult should ride in the rear seat to watch the child. If the driver is the only adult present, a child may need to ride in the front seat. **BUT ONLY**

if there is no passenger-side air bag and all of the other vehicle seat and seat belt requirements listed are met.

- **NEVER place this infant restraint in vehicle seating location that has a front air bag ②.** See "4.1 Warnings for Use as Infant Restraint", p.16.



- The VEHICLE seat must face forward.



- **DO NOT** use infant restraint on vehicle seats with seat backs that will not lock in an upright position. **DO NOT** use seats that can fold down without having to release a lock or latch of some kind. These seats can fly forward and strike the child in a sudden stop or crash.

## 5.2 Vehicle Seat Belt Requirements

### **⚠ WARNING**

**MANY SEAT BELT SYSTEMS ARE NOT SAFE TO USE WITH THE INFANT RESTRAINT. THE VEHICLE SEAT BELT MUST BE DESIGNED TO HOLD THE INFANT RESTRAINT TIGHTLY AT ALL TIMES.**

Pay careful attention to these systems; some of the seat belts that are not safe to use look very much like seat belts that are safe to use. If you are unsure, consult your vehicle owner's manual or call Graco at 1-800-345-4109.

## 5.2.1 UNSAFE Vehicle Belt Systems

**DO NOT** use any of the following systems to secure the infant restraint.

**LATCH** can be used **IN PLACE OF** the vehicle belt system. Please refer to vehicle owners manual for **LATCH** locations.

- **Lap Belts with Emergency Locking Retractor (ELR)**

This lap belt stays loose and can move until it locks in a crash or sudden stop.

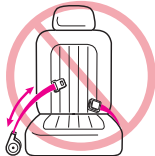

- **Combination Lap/Shoulder Belt with Retractor**

Each strap has a retractor at one end and is attached to the latch plate at the other end.



- **Passive Restraint - Lap Belt with Motorized Shoulder Belt**

- **Passive Restraint - Lap or Shoulder Belt Mounted on Door**

**DO NOT** use vehicle belts that are attached to the door in any way or that move along a track to automatically surround the passenger when the door is closed.

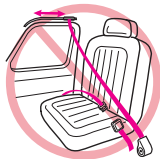
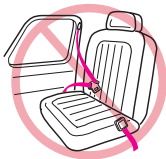

- **Lap Belts Forward of Seat Crease**

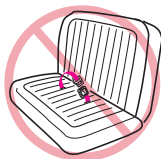

## 5.2.2 **SAFE** Vehicle Belt Systems

**THE FOLLOWING BELT SYSTEMS CAN BE USED WITH YOUR INFANT RESTRAINT, IF** the seat location meets all other requirements of these instructions and those in your vehicle owner's manual. **LATCH** can be used in place of the vehicle belt system. Please refer to vehicle owners manual for **LATCH** locations.

- **Lap Belts - Manually Adjusted**

When buckled, the belt is tightened manually by pulling on the excess belt while pushing down hard on the infant restraint.

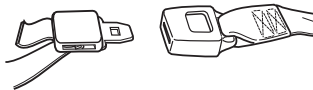

- **Lap Belts with Automatic Locking Retractor (ALR)**

The automatic locking retractor will not permit the lap belt to lengthen once it is buckled. Tighten the belt by feeding the belt back into the retractor while pushing down hard on the infant restraint.



- **Combination Lap/Shoulder Belt with Locking Latch Plate**

Once it is buckled, this type of belt has a latchplate that will not allow the lap portion of the belt to loosen. Belt is tightened by pulling hard on the shoulder portion of the vehicle belt while pushing down hard on the infant restraint.

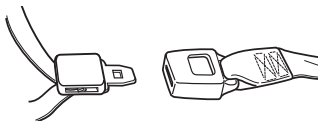

- **Combination Lap/Shoulder Belt with Sliding Latch Plate**

This belt has a latchplate that slides freely along the belt.

This belt **MUST** be converted to prevent movement of the lap portion of the belt. You must use the **locking clip** provided with the infant restraint, unless your vehicle's seat belt can be converted in another way as described in your vehicle owner's manual.

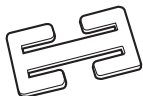
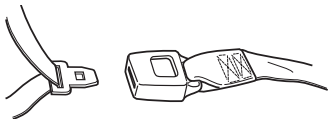

Locking clip

### To Install Locking Clip:

1. Tighten the buckled belt by pushing down hard on the infant restraint and pulling hard on the shoulder belt.
2. While pushing down on infant restraint, pinch the two straps together behind the buckle tongue. Unbuckle the belt without allowing it to slip.
3. Connect lap and shoulder belts with locking clip as shown **1** and **2**.
4. Rebuckle belt. Check that lap belt does not move by pulling and pushing hard on infant restraint. If belt loosens or lengthens, repeat procedure.

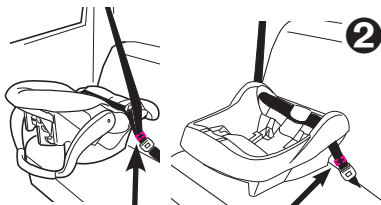
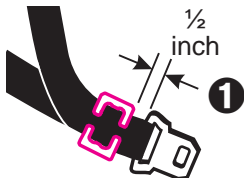

Locking clip goes here,  
1/2 inch from the buckle

## 5.3 LATCH Locations

Newer vehicles may have one or more seating positions with *LATCH* anchorage systems. If vehicle is equipped with *LATCH*, the vehicle lower anchor points may be visible at the vehicle seat crease. If not visible, they may be marked with the symbol .

*See your vehicle owner's manual for exact locations, anchor identification, and requirements for use with an infant restraint.*

Typical seat in a passenger vehicle.  
Other vehicle types may have different *LATCH* locations or different markings.

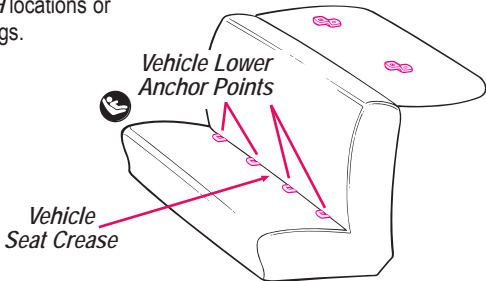

*LATCH* lower vehicle anchor points are defined as 11 inches from the center of one *LATCH* anchor to the center of another *LATCH* anchor. If allowed by your Vehicle Owners Manual, the center seating position may be used if the anchor spacing is 11" or greater.

## 6.0 Using Infant Restraint

### 6.1 Positioning Harness Straps

# ⚠ WARNING

**FAILURE TO PROPERLY ADJUST THE HARNESS STRAPS FOR YOUR CHILD INCREASES THE RISK OF SERIOUS INJURY OR DEATH IN THE EVENT OF A SHARP TURN, SUDDEN STOP OR CRASH.** The harness straps must be properly adjusted to fit your child according to the following instructions.

1. Remove infant restraint from base and rotate handle down to sitting position. See “3.1 Removing and Attaching Base” and “3.2 Adjusting Handle”, p. 11.

2. Place child in infant restraint as shown ❶.

3. Determine which pair of harness slots are **even with or just below your child’s shoulders** ❷.

**DO NOT use upper harness slots if they are above your child’s shoulders. They will not hold a small child securely in a sudden stop or crash.**

4. **If the harness straps must be adjusted:** remove child from infant restraint and move harness straps to other harness slots.

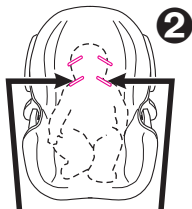

Use harness slots even with or just below child’s shoulders

5. From back, remove harness straps from harness tighteners. From front pull strap from slot ③.

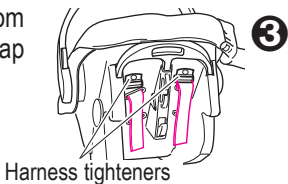

6. Reinsert strap in the appropriate slot ④.

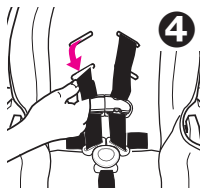

7. Thread straps through tighteners **exactly as shown** ⑤.

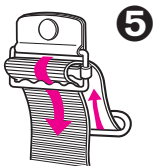

8. **SAFETY CHECK:**

- a) **CHECK** that straps are not twisted;
- b) **CHECK** that straps are secure:  
pull on harness straps from front.



## 6.2 Securing Child in Infant Restraint

### **⚠ WARNING**

Failure to properly secure your child in the infant restraint/carrier increases the risk of serious injury or death from suffocation or falls, or in the event of a sudden stop or crash. Even when used only as a carrier, make sure the harness straps are properly secured.

1. Move infant restraint handle to sitting position (see page 11).

2. Open harness clip by squeezing both sides and unbuckle as shown **1**.

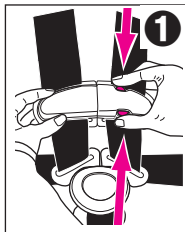

2a. Tilt top of buckle toward infant restraint and press in at the top of the red button and pull tongues out of buckle **1a**.

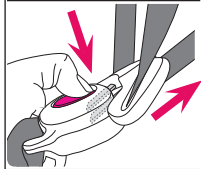
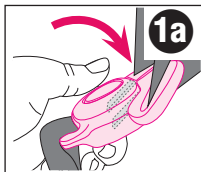

3. Place your child in the infant restraint as shown in **2**, not **3**.

Pull the harness straps down over your child.



4. Insert the two buckle tongues into the harness buckle on the crotch strap. **Make sure that you hear each tongue click into the buckle.**

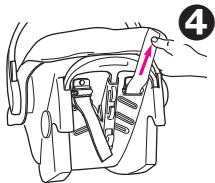

**DO NOT use the infant restraint if the harness does not latch in place. Call Graco at 1-800-345-4109.**

5. From the back, pull strap through harness tightener to tighten the straps as shown 4. The remaining straps should be about equal in length. **CHECK** that both straps are flat and tight on child's shoulders.

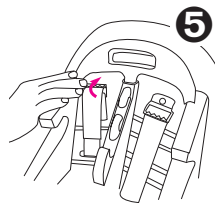

To loosen the straps, hold the harness tightener up and pull the strap from the front of the seat 5.

6. Snap harness clip pieces together 6. Position harness clip in middle of chest, level with armpits and away from the neck 7.

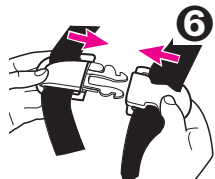

## 7. SAFETY CHECK:

a) **CHECK** that harness straps are not twisted.

b) **CHECK** that the harness is snug. You should **not** be able to pinch the harness if it is snug. A snug strap should not allow any slack. It lies in a relatively straight line without sagging. It does not press on the child's flesh or push the child's body into an unnatural position 7.



## 6.3 Installing the Infant Restraint/Base Using Vehicle Belt

You must carefully follow the instructions provided by your vehicle manufacturer, in addition to the information in this manual. Before proceeding, be sure you have read and understood section 5.0, *"Infant Restraint Location"* on p. 21-26.

Make sure vehicle is on level ground so that the level indicator, which is attached to the infant restraint, can be used to properly recline the infant restraint ①.

If a front passenger seat is used, slide the vehicle seat rearward as far as possible from the dashboard. If a rear seat is used, make sure the seat in front of it is moved forward enough and is upright enough to allow room for the infant restraint.

1. Remove infant restraint from base, regardless of whether or not you plan on using the base.

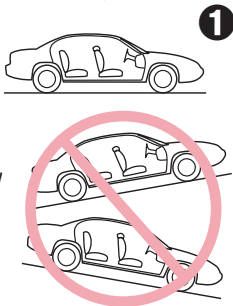

## Base with seat belt

2. Place the base **2** in a rear-facing position in a forward-facing vehicle seat. Thread the seat belt.

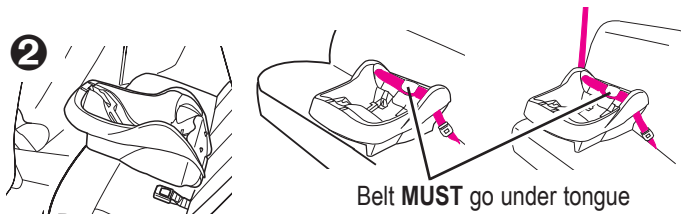

## Infant restraint with seat belt

3. Place the infant restraint **3** in a rear-facing position in a forward-facing vehicle seat. Thread the seat belt.

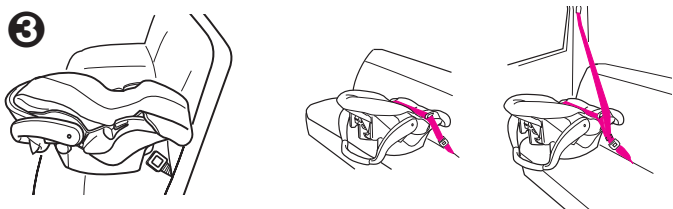

4. Buckle the seat belt. Make sure the buckle tongue goes into the correct buckle **4**. **The seat belt should not be twisted or turned.**

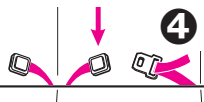

5. Tighten the vehicle seat belt. Refer to your vehicle owners manual and the instructions in *"5.2.2 SAFE Vehicle Belt Systems"*, p.24-25, on tightening your vehicle belt.

To create a very tight installation, push down hard with your knee or free hand in the middle of infant restraint ⑤ or base and pull and tighten the vehicle belt.

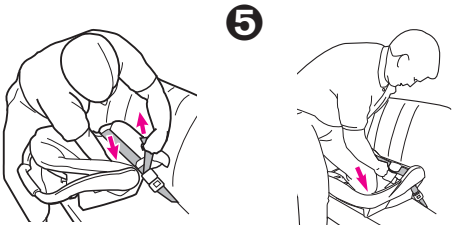

6. Push the infant restraint down into the base and make sure that you hear a "click" ⑥. Pull up on the infant restraint to be sure it is latched securely into the base.

If the infant restraint does not securely latch into the base, the infant restraint provides NO protection for your child. **DO NOT** use the infant restraint/base if the infant restraint does not securely latch into the base.

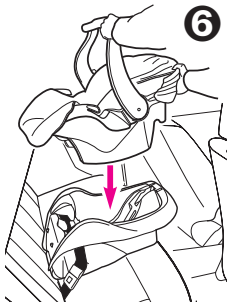

## 6.4 Using LATCH to install Base

1. For ease of installation, extend **LATCH** to its maximum length.
2. Position base in vehicle seat as shown.
3. Thread **LATCH** through base belt path normally used for vehicle seat belt. Make sure that **LATCH** belt is **UNDER** tongue on base **1**.

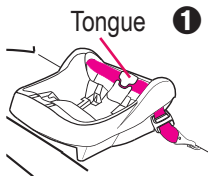

**Belt must lay flat and not be twisted.**

4. Hook *Connectors* to vehicle lower anchors. Pull firmly on *Connectors* to be sure they are attached **2**.
5. Tighten **LATCH** by pushing down hard on base and pulling the adjustment belt **3**.
6. **NEVER** put two **LATCH** connectors on one vehicle **LATCH** anchor unless specifically allowed by the vehicle manufacturer **4**.

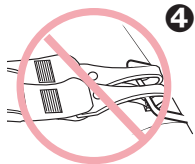
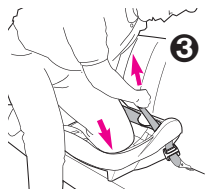
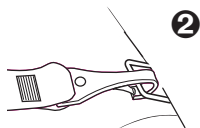

7. Test infant restraint for secure installation as described in infant restraint "Final Safety Check" p.38.
8. Check that the **LATCH** stays tight and does not slip from the tightened position. If it does not stay tight, try another seating position or contact Customer Service.

9. To remove **LATCH**, push button while pulling on the **LATCH** belt as shown ⑤.

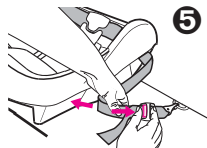

10. Press and hold **LATCH** release hinge.⑥.



11. Push connector in, lift connector up and pull out (away from anchor point) ⑦.

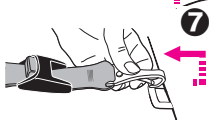

12. Repeat steps 10 and 11 for other connector.

## 6.5 Reclining Infant Restraint/Base

For your child's safety, it is important that your infant restraint/base be properly reclined. Attached to the side of your infant restraint is a level indicator to help properly recline the infant restraint/base on the vehicle seat.

### **WARNING**

Failure to properly recline the infant restraint on the vehicle seat increases the risk of serious injury or death.

If the infant restraint is too upright, a child's head may drop forward and cause breathing problems.

If the infant restraint is too reclined, a crash could put too much force on a child's neck and shoulders.

The infant restraint must be properly reclined according to the following instructions.



Check the level indicator. You must look straight on at the indicator.

—If the indicator shows **ONLY** blue, the infant restraint is properly leveled.

—If any orange is showing in the level indicator adjust the recline.



## When using the base:

To lower the foot; push button in on base **A** and pull down on the bottom of the foot **B** to the desired setting **1**.

To raise the foot; set the base on a flat surface, push in on the fingers on the base and push down on the base **2**.

If there is still orange in the level indicator when the foot is completely extended then place a rolled towel under the foot until **ONLY** blue shows **3**.

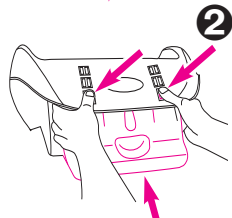
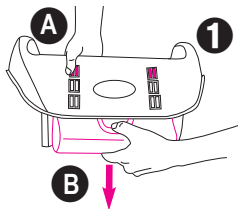

When using only the infant restraint, if there is still orange in the level indicator when the infant restraint is resting on the vehicle seat then place a rolled towel under the infant restraint until **ONLY** blue shows **4**.

Readjust the vehicle seat belt as necessary to secure the infant restraint firmly in the vehicle seat.

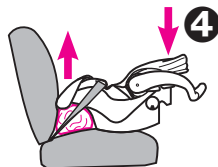

# Final Safety Check: Every time you drive with your child,

PUSH DOWN on the top of the infant restraint slowly but firmly to make sure the vehicle belt does not lengthen at all and that the vehicle belt or **LATCH** is fastened very tightly around the infant restraint/base ❶.

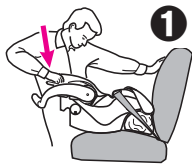

Holding the infant restraint near the vehicle belt path, TWIST AND PULL the seat forward and to both sides to make sure the vehicle belt or **LATCH** does not lengthen or loosen and the infant restraint does not easily move ❷.

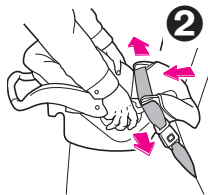

## 7.0 Additional Information

### 7.1 Airplane Use

Install in an airplane the same way as in an automobile. Notify the airline ahead of time that you intend to bring the seat on board.



Use only in forward-facing aircraft seat.

Follow the flight attendant's instructions about infant restraint placement. Do not use this infant restraint if the airplane seat belt does not hold the infant restraint tightly.

### 7.2 Storing LATCH

1. For ease of storing, extend **LATCH** to its maximum length.
2. Locate the storage bars on bottom of infant restraint base **1**.
3. Fasten end of **LATCH** (without adjustment belt) onto storage bar.
4. Repeat step 3 for **LATCH** with adjustment belt. After fastening onto storage bar, pull on adjustment belt to make sure **LATCH** is securely fastened.
5. **LATCH** storage should look like this when complete **2**.



Storage bars

**1**

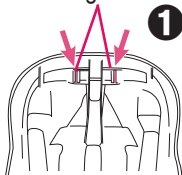

**2**

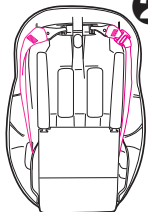

Underside of base

## 7.3 Cleaning and Maintenance

- **TO REMOVE AND WASH INFANT RESTRAINT PAD**, follow instructions in *"6.1 Positioning Harness Straps"*, p. 27-28.

Carefully remove the seat pad. Refer to your care tag on your seat pad for washing instructions. **DO NOT USE BLEACH.**

Reverse steps to reinstall seat pad. **Check** that harness system is not twisted, and pull on harness system to be sure harness is securely reinstalled.

- **INFANT RESTRAINT METAL AND PLASTIC PARTS** may be cleaned by wiping with a mild soap and water solution. **DO NOT USE BLEACH.** Use of bleach may weaken plastic parts.
- **HARNESSTRAPS** may be spot cleaned or replaced. **DO NOT IMMERSE THE HARNESSTRAPS IN WATER.** Doing so may weaken the harness straps.
- **DO NOT USE INFANT RESTRAINT** without seat pad.
- **CONTINUOUS USE OF INFANT RESTRAINT MAY CAUSE DAMAGE TO VEHICLE SEAT.** Use an infant restraint mat, towel or thin blanket to protect upholstery.

## 7.4 Buckle Cleaning Process

### **WARNING**

#### **PREVENT SERIOUS INJURY OR DEATH:**

- Buckle must be properly latched.
- Periodically inspect and clean buckle to remove objects or debris that could prevent latching.

1. Turn restraint over, push retainer through crotch strap slot **1**.
2. To clean buckle - place in a cup of warm water and gently agitate the buckle, press the red button several times while in the water **2**. **DO NOT SUBMERGE THE HARNESS WEBBING.** **DO NOT USE SOAPS or LUBRICANTS.** **DO NOT** use household detergents. Never lubricate buckle.
3. Shake out excess water and allow to air dry, harness webbing should be dry before use **3**.
4. Repeat Step 2 and 3 as needed. Buckle should fasten with a “click”.
5. Re-attach buckle into the same slot from Step 1.

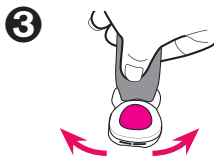
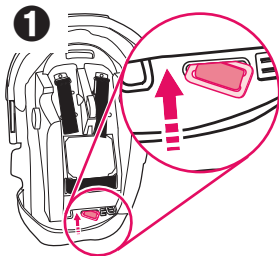

Re-check harness for correct installation before use.

# Notes

# Notes

## Replacement Parts

To purchase parts or accessories in the United States for your Graco product, please contact us at the following:

[www.gracobaby.com](http://www.gracobaby.com)

or

1-800-345-4109



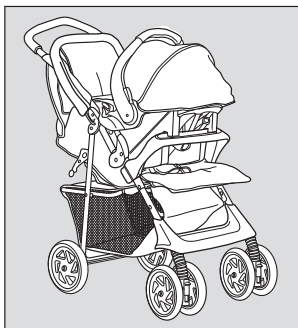
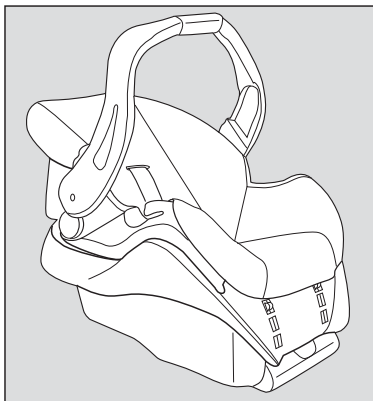

[www.gracobaby.com](http://www.gracobaby.com)

**SnugRide<sup>®</sup>**  
**Classic Connect<sup>™</sup>**  
Manual del propietario

**LEA ESTE MANUAL  
GUARDE ESTAS  
INSTRUCCIONES PARA  
USO FUTURO.**

A pesar de que el uso de este sistema de seguridad para bebés parezca fácil de descifrar, es muy importante **LEER, ENTENDER Y SEGUIR EL MANUAL DEL DUEÑO.**

**NO USAR DEBIDAMENTE ESTE SISTEMA DE SEGURIDAD PARA NIÑOS AUMENTA EL RIESGO DE SUFRIR LESIONES SERIAS O FATALES EN UN ACCIDENTE O AL DETENERSE DE REPENTE.**

<b>1.0</b>	<b>Advertencias a padres y otros usuarios</b>	<b>4-5</b>
<b>2.0</b>	<b>Información sobre el registro</b>	<b>6-7</b>
2.1	Registro de su sistema de seguridad para niños	6
2.2	Información sobre el retiro de productos del mercado	7
2.3	Si necesita ayuda	7
2.4	Vida útil del sistema de seguridad para niños	7
<b>3.0</b>	<b>Funciones y componentes</b>	<b>8-15</b>
3.1	Sacar y conectar la base.	11
3.2	Ajuste de la manija	11
3.3	Colocación de la capota	12
3.4	Armado de la almohadilla del asiento (ciertos modelos).	13
3.5	Apoyacabezas (en ciertos modelos).	14
3.6	Bota pare tiempo frío (en ciertos modelos).	15
3.7	Cubiertas del arnés (en ciertos modelos)	15
<b>4.0</b>	<b>Información importante</b>	<b>16-20</b>
4.1	Advertencias para el uso como sistema de seguridad para niños	16
4.2	Advertencias para el uso con un cochecito	18
4.3	Advertencias adicionales para el uso como transportador	19
4.4	Limitaciones de peso y estatura	20

<b>5.0</b>	<b>Ubicación del sistema de seguridad para niños</b>	<b>21-26</b>
5.1	Requisitos del asiento del vehículo	21
5.2	Requisitos del cinturón de seguridad del vehículo	22
5.2.1	Sistemas PELIGROSOS de cinturones para vehículos	23
5.2.2	Sistemas SEGUROS de cinturones para vehículos	24
5.3	Ubicación del <b>LATCH</b>	25
<b>6.0</b>	<b>Usar el asiento de seguridad infantil</b>	<b>27-38</b>
6.1	Colocación de las correas del arnés	27
6.2	Sujetar el niño al sistema de seguridad para niños	29
6.3	Instalación del sistema de seguridad para niños/base con el cinturón del vehículo	31
6.4	Uso del <b>LATCH</b> para instalar la base	34
6.5	Inclinación del sistema de seguridad para niños/base	35
<b>7.0</b>	<b>Información adicional</b>	<b>39-41</b>
7.1	Uso en aviones	39
7.2	Almacenamiento del <b>LATCH</b>	39
7.3	Limpieza y mantenimiento	40
7.4	Proceso de limpieza de la hebilla	41
	<b>Piezas de repuesto</b>	<b>44</b>

## 1.0 Advertencias a padres y otros usuarios

### **⚠ ADVERTENCIA**

**NO PONGA ESTE SISTEMA DE SEGURIDAD PARA NIÑOS EN UN ASIENTO DEL VEHÍCULO QUE TENGA INSTALADO UNA BOLSA DE AIRE DELANTERA.**

Si la bolsa de aire se infla, puede golpear al niño y al sistema de seguridad para niños con mucha fuerza y causar lesiones serias o la muerte de su niño. Consulte el manual del dueño del vehículo para obtener información sobre las bolsas de aire laterales y la instalación del sistema de seguridad para niños.



Ningún asiento de seguridad infantil puede garantizar la protección contra lesiones en todas las situaciones. Sin embargo, el uso correcto de este asiento de seguridad infantil reduce el riesgo de que su niño sufra lesiones serias o la muerte.

El uso incorrecto de este sistema de seguridad infantil aumenta el riesgo de graves lesiones o la muerte durante un giro brusco, una parada repentina o un accidente. La seguridad de su niño depende de la correcta instalación y uso de este sistema de seguridad infantil.

A pesar de que el uso de este sistema de seguridad para bebés parezca fácil de descifrar, es muy importante **LEER, ENTENDER Y SEGUIR EL MANUAL DEL DUEÑO.**

El manual se encuentra en el bolsillo trasero del sistema de seguridad infantil. También debe leer el manual del propietario de su vehículo.

### **La seguridad de su niño depende de:**

1. **Elegir una ubicación adecuada** en su vehículo. Algunos asientos, tales como los equipados con bolsas de aire, pueden resultar ubicaciones inseguras para este sistema de seguridad infantil.
2. **Insertar los cinturones** en las ranuras apropiadas para su niño.
3. **Sujetar a su niño de manera adecuada** en el sistema de seguridad infantil.
4. **Colocar el sistema de seguridad infantil/base en una posición orientada hacia atrás.**
5. **Colocar el cinturón de seguridad del vehículo o LATCH de manera correcta.**
6. **Reclinar de manera correcta** el sistema de seguridad infantil.
7. **Sujetar el sistema de seguridad infantil de manera correcta en el vehículo** usando un cinturón de seguridad diseñado para sujetar un sistema de seguridad infantil o usando LATCH. Muchos cinturones de seguridad **NO** son seguros para su uso con sistemas de seguridad infantil, a pesar de que se colocan fácilmente en el mismo.

## 2.0 Información sobre el registro

Número de modelo:

---

Fecha de fabricación:

---

Fecha de compra:

---

### 2.1 Registro de su sistema de seguridad para niños

Por favor, complete la información que se solicita más arriba. El **número de modelo y la fecha de fabricación** se pueden encontrar en una etiqueta ubicada en la parte inferior de su sistema de seguridad para bebés. Llene la tarjeta postal de registro prepagada que se encuentra en la funda del asiento y envíela hoy mismo.

Los sistemas de seguridad para niños podrán ser retirados del mercado por problemas de seguridad. Debe registrar este sistema para que lo podamos contactar en dicho caso. **Envíe su nombre, dirección y el número del modelo del sistema y la fecha de fabricación a:**

Graco Children's Products, Inc.

Attn: Customer Service

3 Glenlake Parkway

Atlanta, GA 30328

o llame al 1-800-345-4109

o regístrelo en línea en

<http://www.gracobaby.com/carseatregistration>

## 2.2 Información sobre el retiro de productos del mercado

- Llame a la línea gratuita de información de seguridad de vehículos del Gobierno de EE.UU. al 1-888-327-4236 (TTY: 1-800-424-9153), o visite <http://www.NHTSA.gov>
- Graco: 1-800-345-4109 o [www.gracobaby.com](http://www.gracobaby.com)

## 2.3 Si necesita ayuda

En los EE.UU., por favor, comuníquese con nuestro Departamento de Servicio al Cliente con cualquier pregunta que pudiera tener sobre piezas, uso o mantenimiento. Cuando se ponga en contacto con nosotros, por favor tenga listo **el número de modelo y la fecha de fabricación** para que lo podamos ayudar más eficientemente. Estos números pueden encontrarse en una etiqueta ubicada en la parte inferior de su sistema de seguridad para bebés.

**1-800-345-4109 o [www.gracobaby.com](http://www.gracobaby.com)**

**[www.cpsc.gov](http://www.cpsc.gov)**

**[www.NHTSA.gov](http://www.NHTSA.gov)**

**[www.seatcheck.org](http://www.seatcheck.org)**

## 2.4 Vida útil del sistema de seguridad para niños

**DEJE** de usar este sistema de seguridad para niños y tírelo a la basura 7 años después de la fecha de fabricación.

Busque esta etiqueta en el trasero del asiento de seguridad o en la base:

MODEL

NAME

Date of Manufacture

year

month

day

GRACO CHILDREN'S PRODUCTS, INC.  
ATLANTA, GA 30328 1-800-345-4109  
Made in China

PD206938A

## 3.0 Funciones y componentes

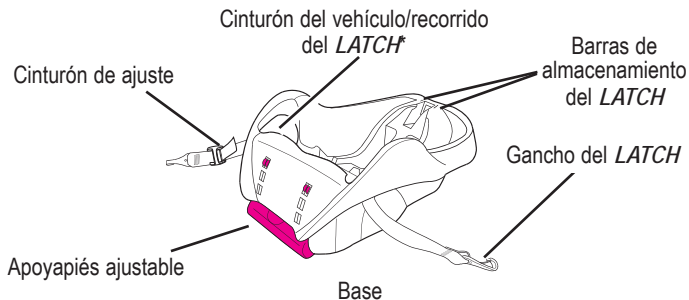

Las Normas Federales para Seguridad de Automóviles de Estados Unidos han determinado un sistema de instalación de asientos de seguridad en los vehículos. El sistema se denomina **LATCH**.

*\* LATCH debe usarse EN LUGAR del cinturón del vehículo SOLAMENTE si el vehículo está equipado con puntos de anclaje LATCH.  
Por favor, consulte el manual del propietario del vehículo para obtener las ubicaciones donde debe instalarse el LATCH.*



## VISTA DELANTERA

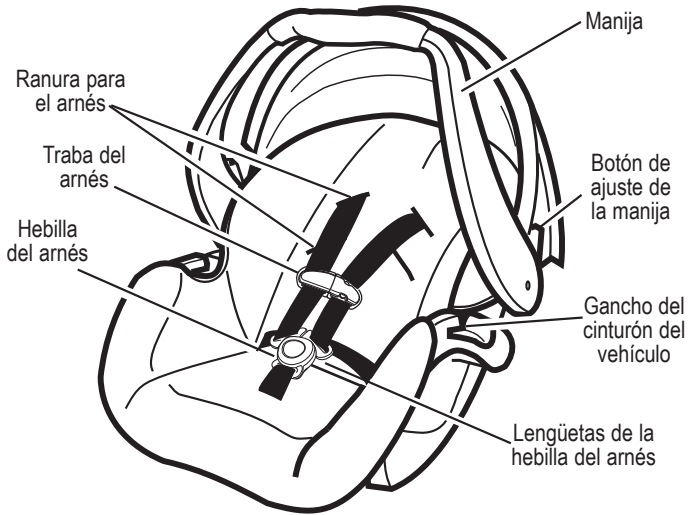

## VISTA TRASERA

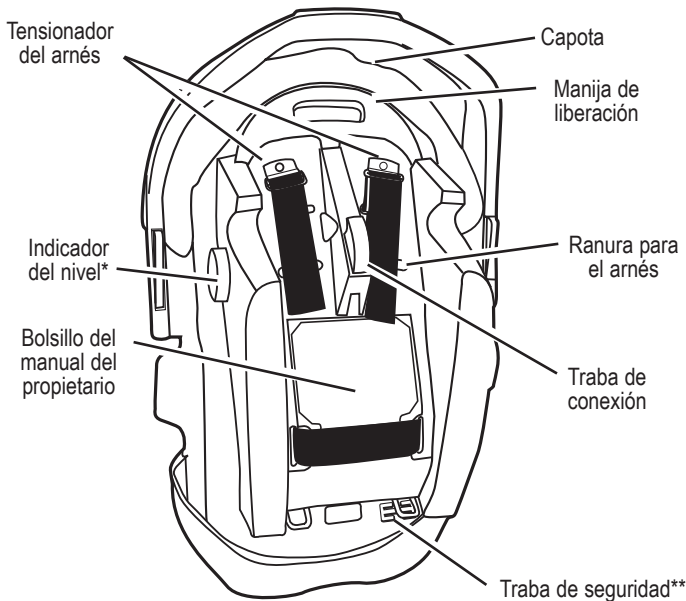

### \*Indicador del nivel



El indicador de nivel se conecta al costado del sistema de seguridad para niños e indica si el sistema de seguridad para niños está debidamente inclinado.

### \*\*Traba de seguridad



La traba de seguridad se guarda en el fondo del sistema de seguridad para niños. Necesitará usarlo con ciertos tipos de cinturones de seguridad de automóviles.

### 3.1 Sacar y conectar la base

Para sacar el sistema de seguridad para niños, apriete la manija de liberación en la parte trasera del asiento y levante el sistema de seguridad para niños de la base como se indica ❶.

Para poner el sistema de seguridad para niños en la base, empuje el sistema de seguridad para niños hacia abajo hasta que se traben en la base.

**Tire hacia arriba del sistema de seguridad para niños para asegurarse que esté trabado firmemente en la base.**

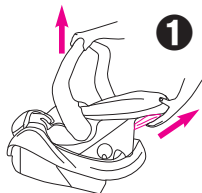

### 3.2 Ajuste de la manija

1. Oprima los botones de ajuste de la manija en ambos costados de la manija ❷.
2. Gire la manija hasta que se traben en una de las 5 posiciones:  
Posición- **A**: **DEBE** usarse cuando se transporta de la manija,

Posiciones-

**A,B,C,D,E**: pueden usarse en el vehículo.



Transporte

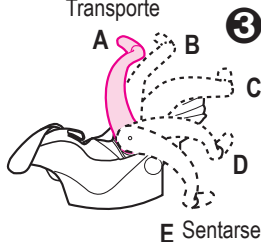

**AMBOS** botones de ajuste de la manija deben saltar para trabar la manija en su lugar ❸.

3. **Empuje y tire de la manija para asegurarse que está trabada firmemente en su lugar.**

### 3.3 Colocación de la capota

1. El sistema de seguridad para niños viene con cuatro (dos en ciertos modelos) piezas idénticas de soporte de la capota. Pase un soporte de la capota completamente a través del túnel cosido **1**.

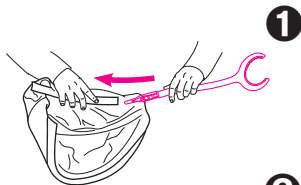

2. Deslice el extremo recto del segundo soporte en el extremo recto del primer soporte **2**.

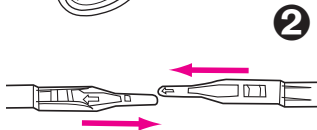

3. En modelos con cuatro apoyos de la capota, repita los pasos uno y dos para el otro túnel de la capota. La capota deberá tener este aspecto **3**.



4. Sujete la capota en los lugares entre el sistema de seguridad para niños y la base de la manija **4**.

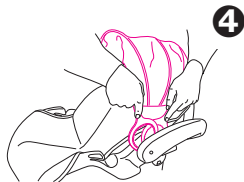

Para quitar la capota, siga los pasos al revés.

### 3.4 Armado de la almohadilla del asiento (ciertos modelos)

#### Paso 1.

Envuelva el borde inferior de la almohadilla del asiento alrededor del extremo del asiento donde van los pies como se indica.

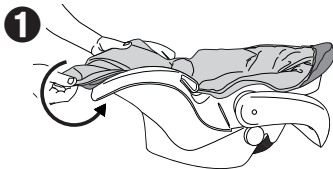

#### Paso 2.

Envuelva el borde superior de la almohadilla del asiento alrededor del extremo del asiento donde va la cabeza como se indica.

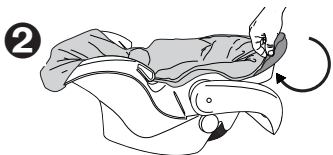

#### Paso 3.

En el costado del asiento, envuelva la correa elástica alrededor de la manija como se indica. Ignore los pasos 3 y 4 si su modelo no tiene correas elásticas.

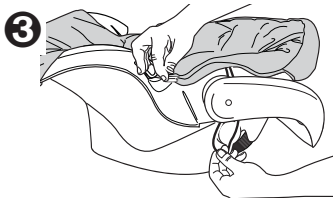

#### Paso 4.

Sujete la correa al gancho que se encuentra en la almohadilla del asiento. Repita los pasos para la correa elástica y el gancho en el otro costado de la almohadilla del asiento.

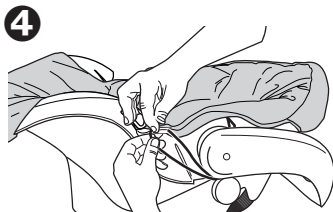

### 3.5 Apoyacabezas (en ciertos modelos)

Algunos bebés necesitan apoyo adicional para mantener la cabeza y el cuerpo en una posición cómoda. Destrate los costados y vuelve a trabarlos con las correas del arnés pasadas a través de las ranuras en el cojín ❶.

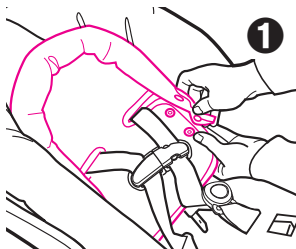

Si su modelo no incluye un apoyacabezas, puede usar una toalla enrollada o una manta como apoyo ❷.

**ASEGÚRESE QUE NADA INTERFIERA CON EL ARNÉS O LA MANTA.** El arnés debe quedar plano y ajustarse sobre los hombros del niño.



### 3.6 Bota para tiempo frío (en ciertos modelos)

Algunos modelos vienen con una bota para tiempo frío. Para usarla, ponga elástico alrededor del fondo del asiento y coloque elástico alrededor de los ganchos del cinturón del vehículo como se indica ❶.

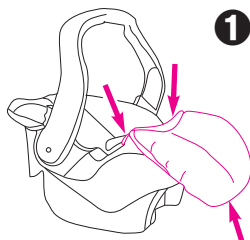

### 3.7 Cubiertas de arnes (ciertos modelos)

## **⚠ ADVERTENCIA**

Para prevenir la eyección en un accidente o parada repentina:

- Asegúrese siempre que las correas del hombro pasan por las ranuras y están debidamente instaladas en los hombros.
- Asegúrese de que las cubiertas del arnés no interfieran con la colocación del pasador del pecho a la altura de las axilas.



## 4.0 Información importante

### 4.1 Advertencias para uso como sistema de seguridad para niños

#### **ADVERTENCIA**

- **NO INSTALE O USE ESTE SISTEMA DE SEGURIDAD PARA NIÑOS Y BASE HASTA QUE HAYA LEÍDO Y ENTIENDA LAS INSTRUCCIONES EN ESTE MANUAL Y EN EL MANUAL DEL PROPIETARIO DE SU VEHÍCULO.** NO deje que otros instalen o usen el sistema de seguridad para niños a menos que entiendan cómo usarlo.
- **NO USAR DEBIDAMENTE ESTE SISTEMA DE SEGURIDAD PARA NIÑOS Y BASE AUMENTA EL RIESGO DE LESIONES SERIAS O FATALES EN UN ACCIDENTE O AL DETENERSE DE REPENTE.** Su niño puede sufrir una lesión en un vehículo aunque no sufra un accidente. Una frenada repentina o una curva cerrada puede lesionar a su niño si el sistema de seguridad para niños no está debidamente instalado o si el niño no está debidamente sujetado en el sistema de seguridad para niños.
- **ESTE SISTEMA DE SEGURIDAD PARA NIÑOS DEBE ESTAR ORIENTADO HACIA ATRÁS** cuando se lo usa en el vehículo.
- **ALGUNOS NIÑOS CON NECESIDADES ESPECIALES**, tales como bebés que nacen antes de tiempo o quienes sufren de apnea de posición, podrían sufrir más riesgo de sufrir problemas respiratorios u otras dificultades en un sistema de seguridad para niños. Si su niño tiene necesidades especiales, recomendamos que su médico o personal del hospital evalúe a su niño y recomiende el sistema de seguridad para niños adecuado para su bebé o cama para el automóvil antes de usar este producto.



- Según las estadísticas de accidentes, **LOS NIÑOS ESTÁN MÁS SEGUROS CUANDO ESTÁN DEBIDAMENTE SUJETADOS EN LOS ASIENTOS TRASEROS DEL VEHÍCULO EN LUGAR DE LOS ASIENTOS DELANTEROS.** En el caso de un vehículo con una bolsa de aire para el pasajero delantero, consulte el manual del propietario de su vehículo así como estas instrucciones para la instalación del sistema de seguridad para niños.
- **NUNCA DEJE A SU NIÑO SOLO.**
- **NUNCA DEJE UN SISTEMA DE SEGURIDAD PARA NIÑOS Y LA BASE SIN SUJETAR EN SU VEHÍCULO.** Un asiento o base sin sujetar puede ser arrojado y podría lesionar a los ocupantes en una curva cerrada, parada repentina o accidente. Sáquelo o asegúrese de que esté debidamente sujetado en el vehículo. Si no usa el **LATCH**, asegúrese que los conectores del **LATCH** que no estén enganchados estén debidamente almacenados en la base.
- **CAMBIE EL SISTEMA DE SEGURIDAD PARA NIÑOS Y LA BASE DESPUÉS DE UN ACCIDENTE DE CUALQUIER TIPO.** Un accidente puede causar daño invisible al sistema de seguridad para niños.
- **DEJE DE USAR EL SISTEMA DE SEGURIDAD PARA NIÑOS Y LA BASE Y TÍRELO** después de la fecha indicada en el respaldo del sistema de seguridad para niños.
- **NO MODIFIQUE SU SISTEMA DE SEGURIDAD PARA NIÑOS Y LA BASE** o ni use cualquier accesorio o piezas suministradas por otros fabricantes.
- **NUNCA USE EL SISTEMA DE SEGURIDAD PARA NIÑOS Y LA BASE SI HAN RESULTADO DAÑADOS O FALTAN PIEZAS.** NO use un arnés de sistema de seguridad para niños o cinturón del asiento del vehículo o cinturón del **LATCH** roto, deshilachado o dañado.

- **EL SISTEMA DE SEGURIDAD PARA NIÑOS PUEDE ALCANZAR ALTAS TEMPERATURAS SI QUEDA EN EL SOL.** Toque siempre la superficie de cualquier pieza de metal o de plástico antes de poner a su niño en el sistema de seguridad para niños.
- **ESTE SISTEMA DE SEGURIDAD PARA NIÑOS CUMPLE** con todas las Normas Federales de Seguridad para Vehículos Automotor y ha sido certificado para el uso en vehículos automotor y aeronaves.
- **NUNCA ENTREGUE ESTE SISTEMA DE SEGURIDAD PARA NIÑOS Y BASE** a otra persona sin entregarles este manual.
- **NUNCA USE UN SISTEMA DE SEGURIDAD PARA NIÑOS Y BASE USADOS** o un sistema de seguridad para niños si no conoce su historia.

## 4.2 Advertencias para el uso con un cochecito

- **USAR SOLAMENTE CON COCHECITOS QUE SON PARTE DEL SISTEMA DE VIAJES CLASSIC CONNECT™ DE GRACO.** Consulte la hoja de instrucciones del cochecito para obtener más información sobre la conexión del sistema de seguridad para niños a su cochecito. Si no tiene una hoja de instrucciones, por favor llame gratis al 1-800-345-4109 para obtener una, o visite nuestro sitio Web, [www.gracobaby.com](http://www.gracobaby.com).
- Nunca use un sistema de seguridad para bebés Graco con los cochecitos de otros fabricantes, ya que podría resultar en una lesión seria o la muerte.



## 4.3 Advertencias adicionales para el uso como transportador

### **ADVERTENCIA**

- **PELIGRO DE CAÍDA:** Los movimientos del niño pueden mover el transportador.

**NUNCA** ponga el transportador cerca de los bordes de mesadas, mesas u otras superficies altas. Manténgase siempre cerca cuando el transportador no esté en el piso/tierra.

Antes de levantar el transportador, **ASEGÚRESE** que las manijas estén trabajadas en posición.

No ponga **NUNCA** el transportador encima de un carrito de compras.

- **PELIGRO DE ASFIXIA:** En superficies blandas, el transportador para bebé puede darse la vuelta y asfixiar al niño. Nunca ponga el transportador sobre una cama, sofá u otra superficie blanda.
- **PELIGRO DE ESTRANGULACIÓN:** El niño puede estrangularse con las correas de seguridad sueltas. Use siempre el arnés, no deje nunca al niño en el transportador cuando las correas estén sueltas o sin atar.

**GUARDE LOS CORDONES Y CUERDAS FUERA DEL ALCANCE DEL NIÑO.** Los cordones y cuerdas pueden causar la estrangulación.

**NO** coloque el transportador cerca de una ventana donde los cordones de las cortinas o persianas puedan estrangular al niño.

**NO** cuelgue cordones sobre o encima del transportador.

**NO** coloque artículos con un cordón alrededor del cuello del niño, tales como cordones de capucha, cordón del chupete, etc.

**NO** ponga cordones a los juguetes.

## 4.4 Limitaciones de peso y estatura

### **⚠ ADVERTENCIA**

**NO USAR EL SISTEMA DE SEGURIDAD PARA NIÑOS DE MANERA APROPIADA DE ACUERDO AL TAMAÑO DE SU NIÑO PODRÍA AUMENTAR EL RIESGO DE QUE SUFRA LESIONES SERIAS O FATALES.**

Su niño **DEBE** cumplir con todos los requisitos:

- **PESO: 5-22 libras (2.3-10 Kg)**
- **ESTATURA: 29 pulgadas (73 cm) o menos**

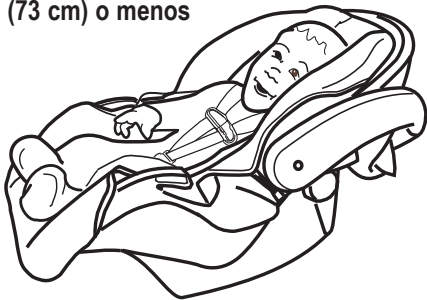

## 5.0 Ubicación del sistema de seguridad para niños

### 5.1 Requisitos del asiento del vehículo

# ⚠️ ADVERTENCIA

**LA COLOCACIÓN INADECUADA DEL SISTEMA DE SEGURIDAD PARA NIÑOS AUMENTA EL RIESGO DE SUFRIR LESIONES SERIAS O FATALES.** Algunas posiciones de asiento en su vehículo podrían no ser seguras para este sistema de seguridad para niños. Algunos vehículos no tienen posiciones de asiento que puedan usarse sin peligro con el sistema de seguridad para niños. Si no está seguro sobre dónde colocar el sistema de seguridad para niños en su vehículo, consulte el manual del propietario del vehículo o llame a Graco al 1-800-345-4109.

- **Cuando sea posible, sujete el sistema de seguridad para niños en la posición de asiento central directamente detrás de los asientos delanteros ①.**

Una persona adulta debería viajar en el asiento trasero para poder observar al niño. Si el conductor es la única persona adulta presente, el niño podría necesitar viajar en el asiento delantero. **PERO SOLAMENTE** si no se ha instalado una bolsa de aire en el asiento del pasajero y se han cumplido con todos los otros requisitos listados con respecto al cinturón de seguridad y el asiento del vehículo.



- **NUNCA PONGA ESTE SISTEMA DE SEGURIDAD PARA NIÑOS EN UN ASIENTO DEL VEHICULO QUE TENGA INSTALADO UNA BOLSA DE AIRE DELANTERA ②.** Vea "4.1 Advertencias para uso como sistema de seguridad para niños", página 16.



- El asiento del VEHÍCULO debe estar orientado hacia adelante.



- **NO USE** el sistema de seguridad para niños en asientos del vehículo con respaldos que no traben en la posición vertical. **NO** use asientos que se puedan plegar sin tener que liberar una traba o dispositivo de algún tipo. Estos asientos pueden desplazarse hacia adelante y golpear al niño en un accidente o parada repentina.

## 5.2 Requisitos del cinturón de seguridad del vehículo

### **⚠ ADVERTENCIA**

**MUCHOS CINTURONES DE SEGURIDAD NO SE PUEDEN USAR CON CONFIANZA CON ESTE SISTEMA DE SEGURIDAD PARA NIÑOS. EL CINTURÓN DE SEGURIDAD DEL VEHÍCULO DEBE HABER SIDO DISEÑADO PARA RETENER AL SISTEMA DE SEGURIDAD PARA NIÑOS DE MODO AJUSTADO EN TODO MOMENTO.**

Preste mucha atención a estos sistemas ya que muchos de los sistemas de cinturones de seguridad que no son seguros se parecen mucho a los que no presentan peligro. Si no está seguro, consulte el manual del propietario del vehículo o llame a Graco al 1-800-345-4109.

## 5.2.1 Sistemas **PELIGROSOS** de cinturones para vehículos

**NO USE** ninguno de los siguientes sistemas para asegurar el sistema de seguridad para niños.

**EL LATCH** se puede usar **EN LUGAR DE** el sistema de cinturón para vehículo. Por favor, consulte el manual del propietario del vehículo para obtener las ubicaciones donde debe instalarse el **LATCH**.

- **Cinturón de seguridad abdominal con retractor de traba de emergencia (Emergency Locking Retractor, ELR)**

Este cinturón de seguridad abdominal se mantiene flojo y puede moverse hasta que se trabe en un accidente o parada repentina.

- **Combinación de cinturón abdominal y para el hombro con retractor**

Cada correa tiene un retractor en una punta y está conectada a la placa de seguridad en la otra punta.

- **Cinturón pasivo - Cinturón abdominal con cinturón para el hombro motorizado**

- **Cinturón pasivo - Cinturón para el hombro o abdomen montado en la puerta**

**NO** use los cinturones del vehículo que estén enganchados a la puerta de manera alguna o que se muevan a través de un carril para rodear automáticamente al pasajero cuando se cierra la puerta.

- **Cinturón de seguridad abdominal que están más adelante del pliegue del asiento**

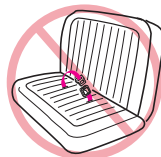
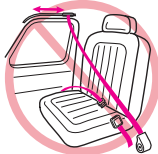
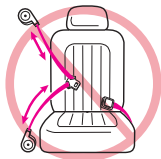

## 5.2.2 Sistemas **SEGUROS** de cinturones de vehículos

**LOS SIGUIENTES CINTURONES DE SEGURIDAD PUEDEN USARSE CON SU SISTEMA DE SEGURIDAD PARA NIÑOS, SI** el asiento cumple con todos los otros requisitos de estas instrucciones y los que se incluyen en el manual del propietario de su vehículo. Se puede usar el **LATCH** en lugar de el sistema de seguridad del vehículo. Por favor, consulte el manual del propietario se el **LATCH**.

- **Cinturón de seguridad abdominal - ajustado manualmente**

Cuando está trabado, se tensiona manualmente el cinturón tirando del exceso de la correa mientras se empuja con fuerza hacia abajo sobre el sistema de seguridad para niños.

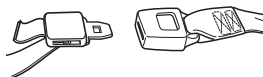

- **Cinturón de seguridad abdominal con retractor de seguridad automático (ALR)**

El retractor de seguridad automático no permitirá que el cinturón de seguridad abdominal se extienda una vez que está sujetado en la hebilla. Ajuste el cinturón pasando el cinturón por el retractor mientras empuja con fuerza el sistema de seguridad para niños hacia abajo.



- **Combinación cinturón para el hombro/abdomen y con placa de seguridad con traba-**

Una vez que está trabado en la hebilla, este tipo de cinturón tiene una placa de seguridad que no permitirá que la parte del cinturón que está en el abdomen se afloje. El cinturón se ajusta tirando con fuerza de la parte del hombro del cinturón del vehículo mientras empuja con fuerza el sistema de seguridad para niños hacia abajo.

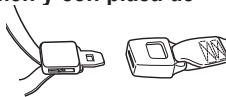



- **Combinación cinturón para el hombro/abdomen y placa de seguridad con traba móvil**

Este cinturón tiene una placa de seguridad que se mueve libremente a lo largo del cinturón.

Este cinturón **DEBE** convertirse para prevenir el movimiento de la parte de la falda del cinturón. Debe usar la **traba de seguridad** provista con el sistema de seguridad para niños, a menos que el cinturón de seguridad del asiento de su vehículo pueda convertirse de otra manera como se describe en el manual del propietario del vehículo.

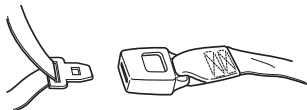

Traba de seguridad

1/2 pulgada

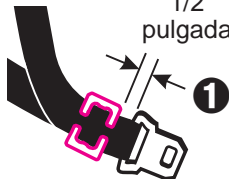

**Para instalar la traba de seguridad:**

1. Ajuste el cinturón empujando con fuerza el sistema de seguridad para niños hacia abajo y tirando con fuerza el cinturón para el hombro.
2. Mientras empuja el asiento hacia abajo, apriete las dos correas juntas detrás de la lengüeta de la hebilla. Destrabe el cinturón sin permitir que se mueva.
3. Conecte los cinturones abdominal y para el hombro con la traba de seguridad como se indica 1 y 2.

4. Vuelva a poner el cinturón en la hebilla. Verifique que el cinturón abdominal no se mueve tirando y empujando el sistema de seguridad para niños. Si el cinturón se afloja o se alarga, repita el procedimiento.

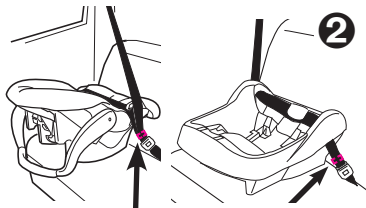

La traba de seguridad va aquí, a media pulgada de la hebilla

## 5.3 Ubicación del LATCH

Los vehículos nuevos pueden tener uno o varios asientos equipados con sistemas de anclaje *LATCH*. Si el vehículo viene equipado con *LATCH*, se pueden ver los puntos de anclaje inferiores en el pliegue del asiento del vehículo. Si no están visibles, pueden estar marcados con el símbolo que sigue .

*Vea el manual del propietario de su vehículo para informarse sobre las ubicaciones exactas, la identificación de los anclajes y los requisitos de uso con el sistema de seguridad para niños.*

Un asiento típico de un vehículo de pasajeros. Otros tipos de vehículos disponen de otras ubicaciones del sistema *LATCH* o otros marcados.

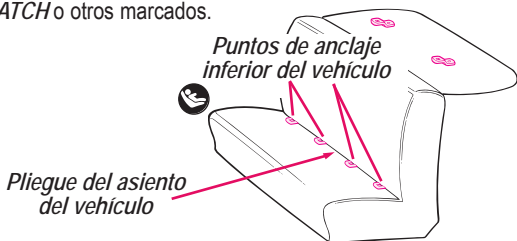

Los puntos de anclaje *LATCH* inferiores del vehículo se definen como a 11 pulgadas desde el centro de un anclaje *LATCH* al centro de otro anclaje *LATCH*. Si lo permite el manual del propietario de su vehículo, la posición de sentado en el centro se puede usar si el espacio del anclaje es 11 pulgadas o más.

## 6.0 Usar el asiento de seguridad infantil

### 6.1 Colocación de las correas del arnés

#### **⚠️ ADVERTENCIA**

**NO AJUSTAR DEBIDAMENTE LAS CORREAS DEL ARNÉS DEL NIÑO AUMENTA EL RIESGO DE LESIONES SERIAS O FATALES EN CASO DE UNA CURVA CERRADA, ACCIDENTE O PARADA REPENTINA.** Las correas del arnés deben estar debidamente ajustadas para que puedan mantener a su niño de a cuerdo a las siguientes instrucciones.

1. Saque el sistema de seguridad para niños de la base y gire la manija hacia abajo en la posición de asiento. Vea la sección "3.1 Sacar y conectar la base" y 3.2 "Ajuste de la manija" en la página 11.

2. Coloca el niño en el asiento de seguridad infantil como se indica **1**.



3. Determine qué par de ranuras del arnés están **parejas o apenas por debajo de los hombros del niño** **2**.

**NO use las ranuras del arnés superior si están por encima de los hombros de su niño. No podrán sujetar a un niño pequeño con seguridad en caso de un accidente o parada repentina.**

4. **Si se deben ajustar las correas del arnés:** saque al niño del sistema de seguridad y mueva las correas del arnés a otra ranura del arnés.

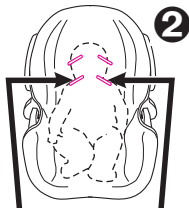

Use las ranuras del arnés a la altura o apenas por debajo de los hombros del niño.

5. Por detrás, saque las correas del arnés de los tensionadores del arnés. Por adelante, saque la correa de la ranura ③.

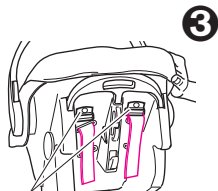

Tensionadores del arnés

6. Vuelva a insertar la correa en la ranura apropiada ④.

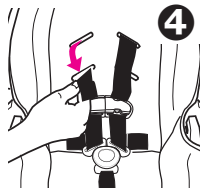

7. Pase las correas por los tensionadores **exactamente como se indica** ⑤.

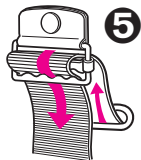

8. **VERIFICACIÓN DE SEGURIDAD:**

- a) **VERIFIQUE** que las correas no estén dobladas;  
b) **VERIFIQUE** que las correas estén bien sujetas: tire de las correas del arnés por adelante.

## 6.2 Sujetar el niño en el sistema de seguridad para niños

### **⚠️ ADVERTENCIA**

No ajustar debidamente a su niño en el sistema de seguridad para niños/transportador aumenta el riesgo de lesiones serias o fatales en una curva cerrada, parada repentina o accidente. Inclusive cuando lo usa solamente como transportador, asegúrese que las correas del arnés estén debidamente ajustadas.

1. Mueva la manija del sistema de seguridad para niños a la posición de asiento (vea la página 11).

2. Abra la traba del arnés apretando ambos costados y destrabando la hebilla como se indica **1**.

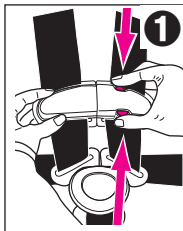

2a. Incline la parte de arriba de la hebilla hacia el sistema de seguridad para niños y oprima arriba del botón rojo y tire las lengüetas de la hebilla **1a**.

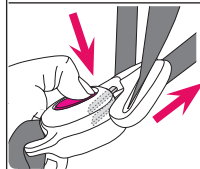
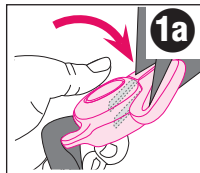

3. Coloque su niño en el sistema de seguridad para niños como se indica en **2**, **no 3**. Pase las correas del arnés sobre su niño.



4. Inserte las dos lengüetas de la hebilla en la hebilla del arnés en la correa de la entrepierna. **Asegúrese que escucha cada clic de la lengüeta en la hebilla. NO use el sistema de seguridad para niños si el arnés no se traba en su lugar. Llame a Graco al 1-800-345-4109.**

5. Por detrás, pase la correa a través del tensionador del arnés para tensionar las correas como se indica. Las correas restantes deberían tener la misma longitud **4**. **ASEGÚRESE** que **ambas** correas estén planas y ajustadas sobre los hombros del niño.

Para aflojar las correas, levante el tensionador del arnés y pase la correa desde el frente del asiento **5**.

6. Trabe la hebilla del arnés **6**. Coloque la traba del arnés en el medio del pecho, a nivel con la axila y lejos del cuello **7**.

## 7. VERIFICACIÓN DE SEGURIDAD:

a) **VERIFIQUE** que las correas del arnés no estén dobladas.

b) **VERIFIQUE** que el arnés esté tensionado. No debería poder apretar el arnés si está tensa. Una correa tensa no deberá estar floja. Se mantiene en una línea casi recta sin doblarse. No aprieta la carne del niño ni empuja el cuerpo del niño en una posición que no sea natural **7**.

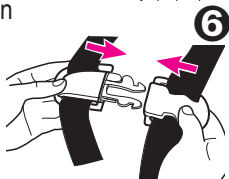
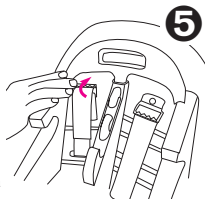
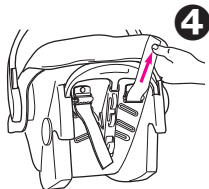

## 6.3 Instalación del sistema de seguridad para niños/base con el cinturón del vehículo

Debe seguir detenidamente las instrucciones provistas por el fabricante de su vehículo, además de la información de este manual. Antes de seguir, asegúrese que ha leído y entendido la sección 5.0, "*Ubicación del sistema de seguridad para niños*" en las páginas 21 a 26.

Asegúrese que el vehículo está nivelado de modo que el indicador de nivel, conectado al sistema de seguridad para niños, pueda usarse para reclinar adecuadamente el sistema de seguridad para niños ❶.

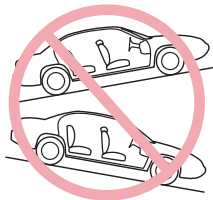

Se va a usar el asiento delantero del pasajero, mueva el asiento del vehículo para atrás todo lo posible. Si usa un asiento trasero, asegúrese que el asiento de adelante está lo más adelante posible y en posición vertical para que haya suficiente espacio para el sistema de seguridad para niños.

1. Saque el sistema de seguridad para niños de la base, independientemente de si usted planea usar la base o no.

## Base con cinturón de seguridad

2. Coloque la base ② orientado hacia atrás en un asiento orientado hacia adelante. Pase el cinturón de seguridad.

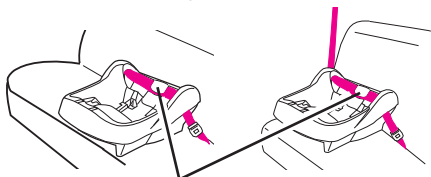
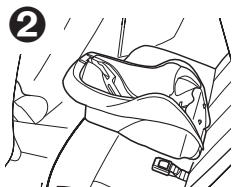

El cinturón **DEBE** pasar debajo de la lengüeta.

## Sistema de seguridad para niños con cinturón de seguridad

3. Coloque la sistema de seguridad par niños ③ orientado hacia atrás en un asiento orientado hacia adelante. Pase el cinturón de seguridad.

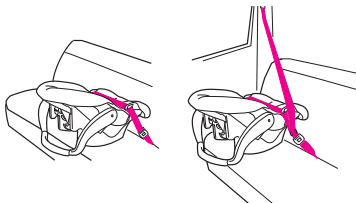

4. Trabe el cinturón del asiento. Asegúrese que la lengüeta de la hebilla pase por la hebilla correcta ④. **El cinturón del vehículo no deberá estar doblado ni dar vuelta.**

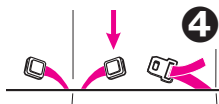



Ajuste el cinturón de seguridad del vehículo. Consulte el manual del propietario del vehículo y las instrucciones en la sección "5.2.2. *Sistemas SEGUROS de cinturones de seguridad para vehículo*", página 24 y 25 sobre cómo ajustar el cinturón del vehículo.

Para crear una instalación bien ajustada, apriete hacia abajo con fuerza con su rodilla o mano en el medio del sistema de seguridad para niños **5** o base y tire y apriete el cinturón de seguridad del vehículo.

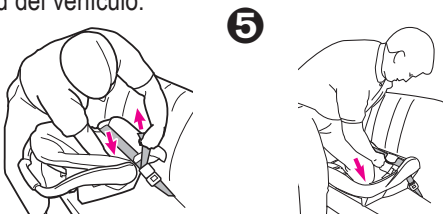

6. Empuje el sistema de seguridad hacia abajo en la base y asegúrese de que escucha un "clic" **6**. Tire hacia arriba del sistema de seguridad para asegurarse que esté trabado apretadamente en la base.

Si el sistema de seguridad no se traba apretadamente en la base, el sistema de seguridad **NO** proporciona ninguna protección a su niño.

**NO** use la base/sistema de seguridad si el sistema de seguridad para niños no está debidamente trabado en la base.

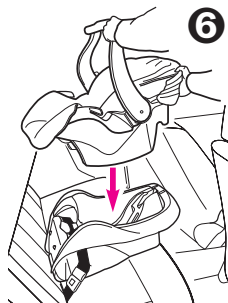

## 6.4 Uso del LATCH para instalar la base

1. Para facilitar la instalación, extienda el **LATCH** hasta el máximo.
2. Ponga la base en el asiento del vehículo como se indica.
3. Pase el **LATCH** por el recorrido del cinturón en la base que normalmente se usa para el cinturón del asiento del vehículo. Asegúrese que el cinturón de **LATCH** esté **DEBAJO** de la lengüeta de la base ❶.

**El cinturón debe mantenerse en posición plana sin torcerse.**

4. Enganche los **conectores** a los sujetadores inferiores. Tire firmemente de los **conectores** para asegurarse que estén enganchados ❷.
5. Ajuste el **LATCH** empujando con fuerza hacia abajo sobre la base y tirando el cinturón de ajuste ❸.
6. **NUNCA** ponga dos conectores **LATCH** en un vehículo con sujetador **LATCH** a menos que el fabricante lo haya permitido específicamente ❹.
7. Pruebe el sistema de seguridad para niños para determinar si la instalación está segura como se describe en la sección "*Verificación final de seguridad*" del sistema de seguridad para niños en la página 38.
8. Verifique que el **LATCH** se mantiene apretado y no se suelta de la posición apretada. De no mantenerse apretado, colóquelo en otro asiento o póngase en contacto con el Servicio al Cliente.

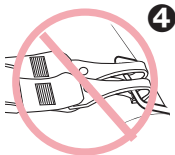
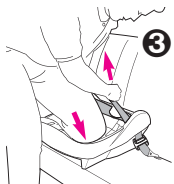
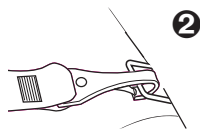
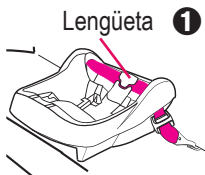

9. Para sacar el **LATCH**, oprima el botón mientras tira del cinturón **LATCH** como se indica ⑤.

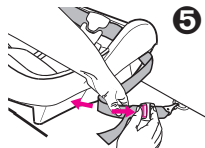

10. Oprima y sujete la bisagra **LATCH** ⑥.



11. Empuje el conector hacia dentro, levante el conector y jálelo (en el sentido opuesto al punto de anclaje) ⑦.

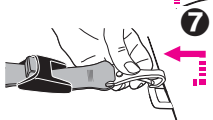

12. Repita los pasos 10 y 11 para el otro conector.

## 6.5 Inclinación del sistema de seguridad para niños/base

Es importante que su sistema de seguridad para niños/base esté debidamente reclinado para mayor seguridad del niño. En el costado de su sistema de seguridad para niños hay un indicador del nivel para ayudar a reclinarse debidamente el sistema de seguridad para niños/base en el asiento del vehículo.

### **⚠ ADVERTENCIA**

No reclinarse debidamente el sistema de seguridad para niños en el asiento del vehículo aumenta el riesgo de sufrir lesiones serias o fatales.

Si el sistema de seguridad para niños está demasiado vertical, la cabeza del niño podría caer hacia adelante y causar problemas a la respiración.

Si el sistema de seguridad para niños está demasiado reclinado, un accidente podría ejercer demasiada fuerza en el cuello y hombros del niño.

El sistema de seguridad para niños debe estar debidamente reclinado según las siguientes instrucciones.



Verifique el indicador del nivel. Debe mirar de frente al indicador.

- Si en el indicador aparece SOLAMENTE la zona de color azul, el sistema de seguridad está debidamente nivelado.
- Si en el indicador de nivel aparece la zona de color naranja, debe ajustar la inclinación.

## Cuando usa la base:

Para bajar el pie; empuje el botón hacia dentro de la base **A** y tire hacia abajo en el fondo del pie **B** hasta alcanzar el valor deseado para ajustar la inclinación **1**.

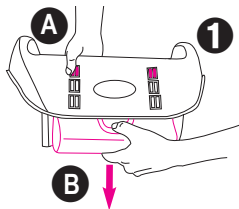

Para levantar el pie; ponga la base en una superficie plana, empuje hacia adentro los dedos de la base y empuje hacia abajo la base para ajustar la inclinación **2**.

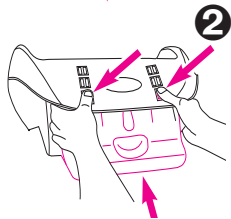

Si todavía aparece la zona de color naranja en el indicador de nivel cuando el pie está completamente extendido, entonces coloque una toalla enrollada debajo del pie SOLAMENTE hasta que aparezca la zona de color azul **3**.



Cuando usa solamente el sistema de seguridad para niños, si todavía aparece la zona de color naranja en el indicador de nivel cuando el sistema de seguridad para niños está instalado en el asiento del vehículo, coloque una toalla enrollada debajo del sistema de seguridad para niños hasta que SOLAMENTE se vea la zona de color azul **4**.

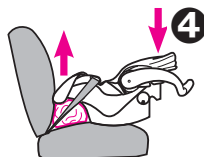

Vuelva a ajustar el cinturón de seguridad del vehículo lo necesario para sujetar firmemente el sistema de seguridad para niños al asiento del vehículo.

Verificación final de seguridad: Cada vez que sale en el automóvil con su niño,

EMPUJE HACIA ABAJO lenta pero firmemente la parte de arriba del sistema de seguridad para niños para asegurarse que el cinturón del vehículo o **LATCH** esté asegurado apretadamente alrededor de la base/sistema de seguridad para niños ❶.

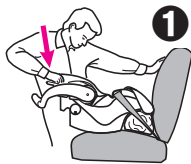

GIRE Y TIRE el asiento hacia adelante agarrando el sistema de seguridad cerca del recorrido del cinturón del vehículo y en ambos costados para asegurarse que el cinturón del vehículo o **LATCH** no se alargue ni se afloje y que no se pueda mover el sistema de seguridad con facilidad ❷.

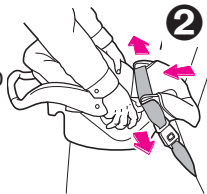

## 7.0 Información adicional

### 7.1 Uso en aviones

Instálelo en un avión de la misma manera que en un automóvil. Notifique a la compañía aérea por adelantado que va a usar el asiento abordo.



Úselo solamente en un asiento del aeronave orientado hacia adelante. Siga las instrucciones del personal de vuelo sobre la colocación del asiento de seguridad infantil. No use este asiento de seguridad infantil si el cinturón de seguridad del avión no sujeta el asiento de seguridad infantil firmemente.

### 7.2 Almacenamiento del LATCH

1. Para facilitar el almacenamiento, extienda el **LATCH** hasta el máximo.
2. Ubique las barras de almacenamiento en el fondo de la base del sistema de seguridad **1**.
3. Ajuste el extremo del **LATCH** (sin el cinturón de ajuste) sobre la barra de almacenamiento.
4. Repita el Paso 3 del **LATCH** con el cinturón de ajuste. Después de ajustarlo sobre la barra de almacenamiento, tire el cinturón de ajuste para asegurarse que el **LATCH** esté debidamente ajustado.
5. El almacenamiento del **LATCH** debería tener este aspecto cuando esté terminado **2**.



Barras de almacenamiento

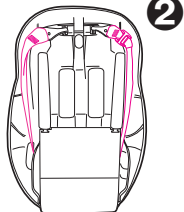
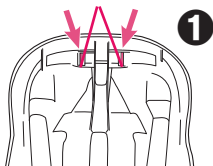

Parte inferior de la base

### 7.3 Limpieza y mantenimiento

- **PARA SACAR Y LAVAR LA ALMOHADILLA DE SEGURIDAD DEL NIÑO**, siga las instrucciones en la sección "*6.1 Colocación de las correas del arnés*", páginas 27 y 28.

Saque cuidadosamente la almohadilla del asiento. Consulte la etiqueta de cuidado de la almohadilla del asiento para obtener las instrucciones para el lavado. **NO USE BLANQUEADOR.**

Invierta los pasos para volver a instalar la almohadilla del asiento.

**Verifique** que el sistema del arnés no esté doblado, y tire del sistema del arnés para asegurarse que esté debidamente instalado.

- **LAS PIEZAS DE METAL Y DE PLÁSTICO DEL SISTEMA DE SEGURIDAD PARA NIÑOS** pueden limpiarse con una solución de jabón suave y agua. **NO USE BLANQUEADOR.** El uso de cloro puede debilitar las piezas de plástico.
- **LAS CORREAS DEL ARNÉS** pueden limpiarse a mano o cambiarse. **NO SUMERJA LAS CORREAS DEL ARNÉS EN AGUA.** Hacerlo podría aflojar las correas del arnés
- **NO USE EL SISTEMA DE SEGURIDAD PARA NIÑOS** sin la almohadilla para el asiento.
- **USO CONTINUO DEL SISTEMA DE SEGURIDAD PARA NIÑOS PODRÍA CAUSAR DAÑO AL ASIENTO DEL VEHÍCULO.** Use una estera para el sistema de seguridad para niños, toalla o frazada fina para proteger el tapizado.



## 7.4 Proceso de limpieza de la hebilla

### **⚠ ADVERTENCIA**

#### **PREVENGA LESIONES GRAVES O LA MUERTE:**

- La hebilla debe abrocharse correctamente.
- Inspeccione y limpie la hebilla periódicamente para quitar objetos o desechos que podrían impedir la sujeción.

1. De vuelta el sistema de seguridad, pase el retén por la ranura de la correa de la entrepierna **1**.

2. Para limpiar la hebilla, póngale en una taza de agua tibia y agite suavemente la hebilla, oprima el botón rojo varias veces mientras esté sumergida en el agua **2**. **NO SUMERJA LAS CORREAS DEL ARNÉS.** **NO USE JABONES ni LUBRICANTES.** **NO** use detergentes para uso doméstico. Nunca lubrique la hebilla.

3. Elimine el exceso de agua y permita que se seque al aire, la correa del arnés debe estar seca antes del uso **3**.

4. Repita los pasos 2 y 3 según sea necesario. La hebilla debe trabarse haciendo un “clic”.

5. Vuelva a sujetar la hebilla en la misma ranura que en el Paso 1.

Vuelva a inspeccionar el arnés para determinar si la instalación es correcta antes de usarlo.

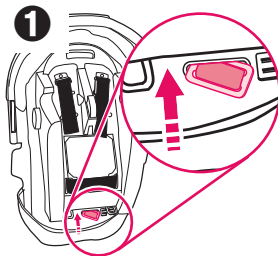

# Notas

# Notas

## Piezas de repuesto

Para comprar repuestos o accesorios en los Estados Unidos para su producto Graco, por favor comuníquese con nosotros en:

[www.gracobaby.com](http://www.gracobaby.com)

o

1-800-345-4109